



Brugermanual VGA N1



## INDLEDNING

### Tillykke med din nye VGA scooter.

Tak fordi du valgte et af vores køretøjer. Denne vejledning indeholder vigtig information om dit køretøj og dets funktioner.

Læs manualen grundigt igennem, inden køretøjet tages i brug. Forkert brug af køretøjet, kan medføre skader eller kvæstelser.

Denne vejledning er at betragte som en del af køretøjet og skal derfor altid følge dette. Visse illustrationer og beskrivelser i denne vejledning kan afvige fra den model, du har.

Vi forbeholder os retten til at ændre tekniske specifikationer uden forudgående varsel.

Der tages forbehold for trykfejl. Hvis du har spørgsmål til dit køretøj, kan du rette henvendelse til den thansen.dk filial, du har købt køretøjet hos eller til vores kundeservice på telefon 31 31 31 31, som altid sidder klar til at hjælpe.

Vi ønsker dig god fornøjelse med dit nye køretøj!

### Sikkerhedssymboler og vejledninger

#### Bemærk venligst følgende:



#### **ADVARSEL**

Forholdsregler til forebyggelse af ulykker, skader og/eller dødsfald.



#### **BRANDFARE**

Køretøjet er udstyret med en katalysator, som kan forårsage høje temperature i udstødningssystemet (brandfare).



#### **ADVARSEL**

Vigtige vejledninger og forholdsregler til forebyggelse af skader på køretøjet. Manglende overholdelse kan føre til bortfald af garantien.



#### **BEMÆRK**

Særlige vejledninger for optimal håndtering under drift, inspektion, justering og service.



**OVERSIGT OG BETJENING**

Identifikationsnummer, motornummer .....	3
Oversigt over køretøjet.....	4-5
Instrumentbræt, styrets instrumenter .....	6
Tændingslås og forgaffellås .....	7
Opbevaringsboks, bagagekrog .....	8
Brændstof, brændstoftank.....	9
Tankdæksel .....	10
Støtteben til parkering .....	11
<b>SIKKERHEDSTJEK</b>	
Tjekliste .....	12
Belastning og lys .....	13
Sikker kørsel .....	13

**KØRSELSVEJLEDNING**

Økonomisk og miljøvenlig kørsel.....	14
Vejledning indkøring.....	15
Start .....	16-17
Bremser .....	18-19
Slukning af motoren .....	19

**SERVICEVEJLEDNING**

Servicering af scooteren/rengøringsmidler.....	20-21
Vinterkørsel og rustbeskyttelse .....	21
Reparation af lakskader/dækservice .....	22
Opbevaring/genstart .....	22
Tekniske modifikationer, tilbehør og reservedele .....	23

### VEDLIGEHOELSE

Motorolie .....	24-26
Transmissionsolie .....	26
Kontrol af styreløje, teleskopgaffel.....	27
Dæk .....	28
Forhjulsbremse .....	29-30
Baghjulsbremse .....	31
Justering af gashåndtagets spil .....	32
Rengøring af luftfilter .....	33
Kontrol af tændrør.....	34
Sikring.....	35
Batteri .....	36-37
Udskiftning af pærer .....	38-41
Justering af forlygte .....	42

### TEKNISKE SPECIFIKATIONER

Motor .....	43
Krafttransmission.....	44
Stel .....	44
Smøremidler og væsker .....	45
Elektrisk udstyr .....	45
Mål og vægt.....	46

### GARANTI- OG SERVICEOPLYSNINGER

Garantibestemmelser .....	47
Slitagedele.....	48-49
Inspektionsplan .....	50-52
Service rapporter.....	53-54

Identifikationsnummer

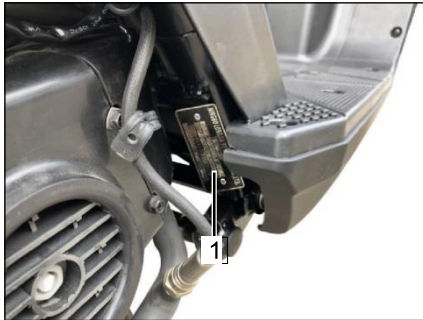

Stelnummer

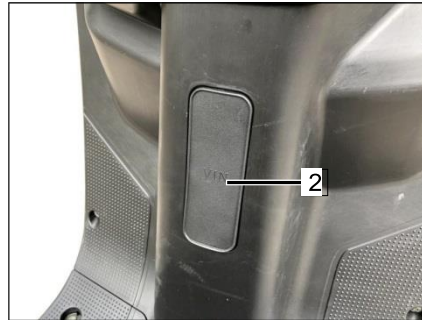

Motornummer

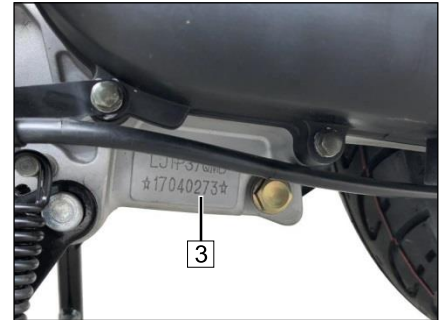

**BEMÆRK**

Beskrivelsen af højre og venstre side af scooteren er set fra førerens perspektiv.

Identifikationsnummeret (1) sidder på stellet under afdækningen på højre side.

Stelnummeret sidder på stellet bag afdækningen (2).

Motornummeret (3) sidder på bagsiden af venstre krumtaphus.

**Nøgler**

Med scooteren følger to separate standardnøgler til:

**- Tændingslås og opbevaringsboks.**

Reservenøglen bør opbevares et sikkert sted.

### Set fra højre side

- 1 Opbevaringsboks med værktøjssæt
- 2 Tændrør
- 3 Motoroliepåfyldning
- 4 Batterikammer og sikring
- 5 Tændings- og gaffellås
- 6 Bremsvæskebeholder til forhjulsbremse





### Set fra venstre side

- 8 Håndbremse baghjulsbremse
- 9 Instrumentbræt
- 10 Kickstarter
- 11 Støtteben til parkering
- 12 Transmissionsoliepåfyldning
- 13 Luftfilter
- 14 Sidestøtteben



# OVERSIGT OG BETJENING

## Instrumentbræt

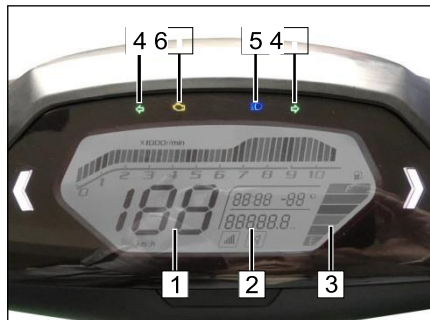



- 1 Speedometer
- 2 Kilometertæller
- 3 Brændstofmåler

km/h/mph  
km  

## Instrumentlys



- 4 Venstre og højre blinklys
- 5 Langt lys
- 6 Fejlfunktion

 grøn  
 blå  
 orange

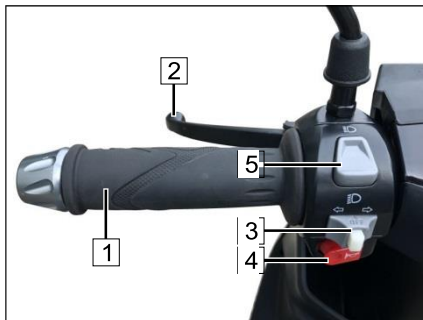
## Styrets kontakter, venstre





- 1 Fast greb
- 2 Håndbremse baghjulsbremse
- 3 Sideblink

 Drej til venstre  
Venstre blink til  
 Drej til højre  
Højre blink til  
Tryk knap for at slå fra

- 4  Trykknop: Horn
- 5 Langt lys
  -  langt lys
  -  kort lys

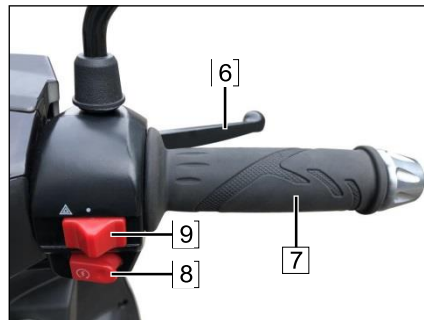
## Styrets kontakter, højre



- 6 Håndbremse forhjulsbremse
- 7 Gasspæld
- 8  Startknap
- 9  Havariblink

Tændings- og styrlås

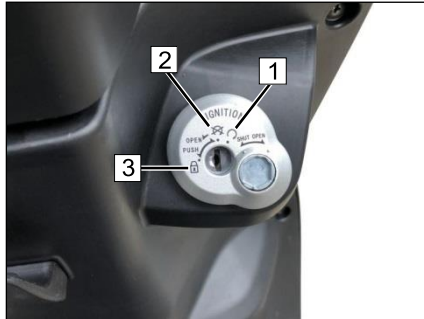

 **ADVARSEL**

Sluk ikke for tændingen under kørsel



 **BEMÆRK**



**Nøgler**

Med scooteren følger to separate standardnøgler. Nøglerne bør opbevares på et sikkert sted.

**Nøglepositioner**



**BEMÆRK**

Nøglen kan fjernes i positionerne  og .

**(4) Åben**

Gaffel ikke låst (styret kan frit drejes til højre og venstre).

**(5) Låst op**

Brug nøglen, sæt i position 5 og drej, låsens beskyttelse kan være åben eller lukket.



**(1) Driftsposition**

Tænding og alle kredsløb er



**(2) Tænding fra**

Gaffel ikke låst (styret kan frit drejes til højre og venstre).



**(3) Styrlås og tænding fra**

Drej styret helt til venstre. Tryk og drej nøglen til venstre indtil den er i LÅST position. Gaffellåsen er nu aktiveret.

### Opbevaringsboks



- Undgå at opbevare værdigenstande i boksen.
- Kontrollér, at sædet er låst efter at være trykket ned.
- Fjern værdigenstande inden vask for at undgå at genstandene bliver våde.
- Undgå at opbevare temperaturfølsomme genstande i boksen, da motoren afgiver varme og høje temperaturer.



#### Lås op

- Sæt tændingsnøglen (1) i låsen og drej til venstre for at åbne.

#### Lås

- Tryk sædet ned (2) indtil boksen er låst.
  - Træk tændingsnøglen ud.
- Glem aldrig nøglen i opbevaringsboksen.



#### ADVARSEL

**Kontrollér, at boksen er rigtig låst efter at sædet er lukket. Risiko for ulykker!  
Maksimal belastning: 10 kg.**

### Bagagekrog

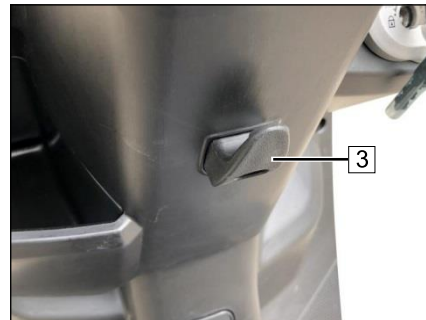

Brug kun krogen (3) til mindre baggage.



**ADVARSEL**  
**Maksimal belastning: 1,5 kg**  
**Undgå at transportere tunge og**  
**vanskeligt håndterbare**  
**genstande.**

**Brændstof, brændstoftank**

**⚠ ADVARSEL**

Brændstof er yderst brændbart og kan eksplodere. Rygning og åben ild forbudt i nærheden af brændstoftanken.

Brændstof udvider sig under indflydelse af varme og sollys. Derfor må tanken aldrig fyldes helt op til randen. Undgå at fylde tanken op, mens motoren kører.

Rygning og åben ild er forbudt i nærheden af en åben tank, da brændstofdampene pludseligt kan antænde.

**Brændstofmåler, optankning**



**Fejlfunktion**

- Hvis lampen (2) blinker, er der konstateret fejl i det elektriske system. Kontakt din lokale forhandler.



**BEMÆRK**

Brændstofmåleren (1) er aktiv, når tændingen er aktiveret.

Måleren med tanksymbolet fungerer som påmindelse om tankning.

**E = Tom**

**F = Fuld**

Undgå at tømme tanken helt.

**Påfyldning af brændstof**

- Brug udelukkende blyfrit brændstof (min. oktan 95).

## OVERSIGT OG BETJENING

### Tankdæksel

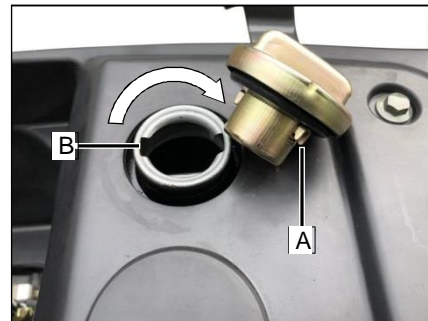
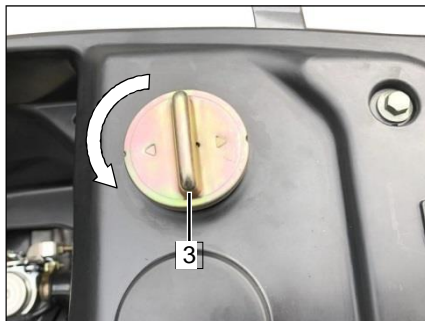

#### Lås op:

- Sæt tændingsnøglen (1) i låsen og drej til venstre. Åbn derefter sædet (2).
- Drej tankdækslet (3) mod uret og åbn.



#### ADVARSEL

- Benzin kan skade lakering og give misfævninger. Undgå derfor og spilde benzin under tankning.

#### Lås:

- Tilpas A og B, tryk dækslet på og drej det fast med uret.
- Tryk sædet ned og lås.
- Tag nøglen ud.



#### BEMÆRK

Tankdækslet er placeret under sædet.

Støtteben til parkering

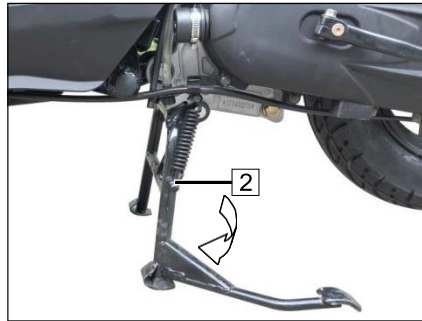
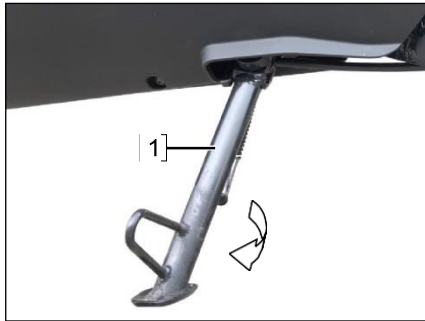

Parkering af scooteren med sidestøttebenet.

**⚠ ADVARSEL**

Kontrollér altid, at støttebenet hviler sikkert på jorden. På gader med stigninger, skal scooteren altid parkeres med fronten opad bakke.

Det er vigtigt, at sidestøttebenet foldes op inden start – risiko for ulykker!

**Sidestøtteben**



**BEMÆRK**

Scooteren er udstyret med en støttebenskontakt. Hvis benet er foldet op, starter motoren ikke.

- Sluk motoren.
- Læg venstre hånd på venstre side af styrets greb.
- Hold grebet med højre hånd (3).
- Fold sidestøttebenet ud (1) så meget som muligt og stop det med foden.
- Hæld langsomt scooteren til venstre indtil dens vægt er støttet.

**Parkeringsstøtteben**

- Sluk motoren.
- Læg venstre hånd på venstre side af styrets greb.
- Hold grebet med højre hånd (3).
- Tryk støttebenet (2) ned indtil de to skinner står på jorden.
- Læg hele din kropsvægt på hoveddelens betjeningsenhed.
- Træk scooteren tilbage og samtidig op, så den står på støttebenet.
- Kontrollér, at scooteren står sikkert og fast.

### Tjekliste

#### Brug tjeklisten til at

#### foretage et tjek inden hver kørsel.

Sikkerhedstjekket skal tages alvorligt. Vedligeholdelsen skal foretages inden hver kørsel, enten af dig selv en autoriseret forhandler, således at du er sikker på, at din scooter overholder alle trafikregler. En teknisk fejlfri scooter er udgangspunktet for din egen og andres sikkerhed i trafikken.

Tjek følgende inden kørsel:

- Styring (jævn og uden spil)
- Mængden af smøringssolie
- Brændstofmængden
- Forbremse
- Bagbremse
- Dæk (profiler og tryk)
- Teleskopgaffel
- Belastning/lys
- Total vægt
- Lys
- Bremsevæske (niveau)
- Bremsler (drift)

I tilfælde af problemer eller vanskeligheder, skal du kontakte din forhandler for hjælp.



#### **ADVARSEL**

**Undgå at berøre tændingssystemet mens motoren kører eller tændingen er aktiveret.**



#### **BRANDFARE**

**Udstødningssystemet bliver meget varmt. Undgå kontakt med udstødningssystemet (f. eks. gennem hø, græs, belægninger, bagage osv.) under kørsel, i tomgang eller parkering!**



**Belastning/lys** **ADVARSEL**

**Af sikkerhedsmæssige årsager bør der udelukkende anvendes originalt tilbehør eller produkter, fremstillet af os.**

Vi kan ikke afgøre, om tredjemands produkter er sikre at anvende i kombination med scooteren.

En officiel godkendelse er heller ikke en garanti derfor, da testomfanget ikke altid er tilstrækkeligt.

 **BEMÆRK**

Alle specialiserede forhandlere kan tilbyde vores tilbehør og vores godkendte produkter, samt kvalificeret rådgivning.

**Korrekt belastning**

- Kontrollér, at fordelingen venstre/højre er afbalanceret.
- Kontrollér, at alle fastgørelser er korrekte og stramme.
- Undgå at transportere tunge og vanskeligt håndterbare genstande.
- Undgå at dække lysene til.

 **ADVARSEL**

**Undgå at overskride den totale og tilladte vægt.**

**Kontrollér dæktrykket.**

**Kontrollér lyset.**

 **ADVARSEL**

**Alle lyskomponenter skal kontrolleres inden hver kørsel.**

- Kontrollér, at forlygter og linser er rene.

**Sikker kørsel** **ADVARSEL**

**Sikker kørsel afhænger i høj grad også af måden, hvorpå der køres.**

Derfor:

Brug en testet/godkendt hjelm og sørg for at spænde den på korrekt vis.

Brug egnet beskyttelsesbeklædning.

Lad fødderne hvile på fodstøtterne.

Undgå at køre på scooteren, hvis du ikke er i stand til at køre på sikker vis.

Din reaktionsevne kan blive alvorligt påvirket, ikke bare af alkohol, men også af narkotika og medicin.

- Alle trafikregler skal overholdes.
- Din hastighed bør tilpasses de trafik- og vejr-mæssige forhold.

Tag hensyn til glatte eller våde veje, som kan påvirke dækkenes stabilitet og bremsekraft.

### **Kør økonomisk og tag hensyn til miljøet**

Brændstofforbrug, miljøforurening og slitage af motor, bremses og dæk afhænger af forskellige faktorer.

Din personlige kørestil er afgørende for et økonomisk brændstofforbrug, samt udledning af udstødningsgasser og dannelse af støj.

Motoren er langt tid om at varme op til driftstemperatur i tomgang. I opvarmningsfasen er niveauet af slitage og forurening meget højt, det er derfor bedst at køre direkte efter start.

### **Undgå hurtig acceleration**

Åbn ikke gasspjældet mere end nødvendigt, for at reducere brændstofforbrug, forurening og slitage.

### **Kør jævnt og hold øje med trafikken forude**

Unødvendig acceleration og hård opbremsning resulterer i et højt brændstofforbrug og udpræget forurening.

### **Sluk motoren når du venter i trafikken**

Køremåden påvirker brændstofforbruget. Følgende forhold er ufordelagtige i forbindelse med brændstofforbruget:

- Tæt trafik, især i større byer med mange lyskryds.
- Regelmæssige korte ture med gentagen start og opvarmning af motoren.
- Kørsel på række ved lav hastighed med relativt mange accelerationer.

Brændstofforbruget bliver også påvirket af forhold, som du ikke har indflydelse på, f. eks. dårlige vejbelægninger, bakker og vinterkørsel.

Tag hensyn til følgende forhold for økonomisk brændstofforbrug:

- Sørg for at overholde de planlagte serviceintervaller.
- Regelmæssig service af en forhandler garanterer ikke bare fortsat god drift, men også økonomisk brændstofforbrug, mindre forurening af miljøet og lang holdbarhed.
- Kontrollér dæktrykket hver anden uge.

Lavt dæktryk øger rullemodstanden og øger dermed brændstofforbruget, samt slitage af dækkene og det kan påvirke køreevnen.

- Kontrollér løbende brændstofforbruget.
- Kontrollér regelmæssigt motorolieniveauet.

**Indkøring**

Vejledning i motorens og transmissionens indkøring.

 **ADVARSEL**

Høje omdrejningstal under indkøring af motoren slider meget på motoren. Motorfejl i indkøringsperioden skal omgående meddeles forhandleren.

 **BEMÆRK**

I indkøringsperioden bør der køres med varierende belastning og hastigheder. Kør ture i kuperet terræn. Undgå konstante lave omdrejningshastigheder, samt fuld gas ved stor belastning.

**- I de første 500 km:**

Mindre end 1/2 gasspjæld.

**- Op til 1,000 km:**

Mindre end 3/4 gasspjæld.

 **ADVARSEL**

Første inspektion skal finde sted efter de første 1000 km.

Du undgår forsinkelser ved at lave en aftale med en forhandler i god tid i forvejen.

**Indkøring af nye dæk**
 **ADVARSEL**

Nye dæk har en blød overflade. De skal derfor hærdes gennem omhyggelig indkøring i forskellige skrå positioner. Kun sådan opnås det korrekte greb i kørebanen!

**Indkøring af nye bremsebelægninger**
 **ADVARSEL**

Nye bremsebelægninger skal indkøres og opnår først deres fulde friktionskraft efter 500 km. Den reducerede bremseeffekt kan kompenseres af øget tryk på bremsehåndtaget. Undgå unødvendige hårde opbremsninger i denne periode.

### Start med elektrisk starter

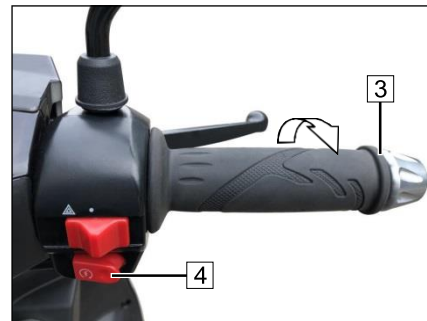
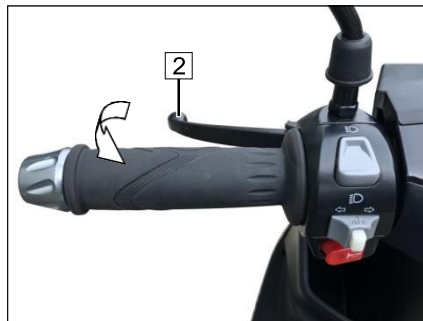



### ADVARSEL

Parkér scooteren med støttebenet. Brug baghjulets håndbremse for at undgå at scooteren bevæger sig. Undgå høje motoromdrejninger mens scooteren står stille, da koblingen derved indkobles.

### BEMÆRK

Scooteren er udstyret med et sidestøtteben. Hvis det er foldet op, kan motoren ikke startes.

### Inden start

- Parker scooteren med støttebenet.
- Drej tændingslåsen (1) med nøglen til driftpositionen .
- Åbn ikke gasspjældet (3).
- Træk og hold håndbremsen trukket (2).
- Tryk på startknappen  (4).
- Hvis motoren ikke kører efter 3-5 sekunder, åbnes gasspjældet (3) 1/8-1/4 omgange og starten gentages.
- Skub scooteren ned ad støttebenet.
- Sæt dig op på scooteren.
- Slip bremsen inden kørsel.

### ADVARSEL

Hvis motoren ikke starter omgående, slippes startknappen, vent et par sekunder og tryk igen på knappen. Startknappen skal hver gang kun trykkes i få sekunder, for ikke at belaste batteriet. Tryk aldrig startknappen i mere end 10 sekunder.

### ADVARSEL

Motoren må aldrig sættes i gang i lukkede rum. Udstødningsgasser er yderst farlige og kan være dødelige.

## Start med kickstarter

 **ADVARSEL**

Efter start af motoren, skal det kontrolleres, at kickstarteren (3) vender tilbage til normal position.

- Parkér scooteren med støttebenet, når kickstarteren bruges.
- Drej tændingslåsen (1) med nøglen til driftspositionen .
- Åbn ikke gasspjældet (2).
- Tryk hurtigt på kickstarteren (3) og start dermed motoren.
- Når motoren kører, skal det kontrolleres, at kickstarteren vender tilbage til normal position.

**BEMÆRK**

Brug kickstarteren regelmæssigt for at sikre, at den fungerer.

### Bremser

#### Våde bremsler

Vask eller kørsel i vådt føre kan nedsætte scooterens bremseeffekt på grund af våde eller isdækkede (om vinteren) bremseskiver og -belægninger.

#### ADVARSEL

##### Saltfilm på bremslerne.

Bremseeffekten kan være nedsat, når der køres på saltede veje og der ikke er blevet bremset i nogen tid.

#### Olie og snavs

#### ADVARSEL

**Bremseskiver og -belægninger skal være fri for olie og snavs!**

**Hvis scooteren ikke bruges i et stykke tid, kan der opstå en rustfilm på bremslerne, der nedsætter bremseeffekten. Et tykt lag rust kan resultere i, at bremslerne bliver blokeret. Derfor bør bremslerne efter længere tids stilstand anvendes flere gange i træk, indtil de fungerer normalt igen.**



#### BEMÆRK

Du bør øve nødbremser, men kun på steder, hvor du ikke udsætter dig selv eller andre for fare (f. eks. en tom parkeringsplads eller lign).



#### ADVARSEL

**Brug bremslerne til at slide salt af, der sidder på bremseskiverne.**

#### Snavsede bremsler

Bremseeffekten kan være nedsat, når der køres på snavsede veje på grund af snavsede bremseskiver og -belægninger.



#### ADVARSEL

**Snavsede bremsler øger bremsebelægningens slitage!**

Bremsning

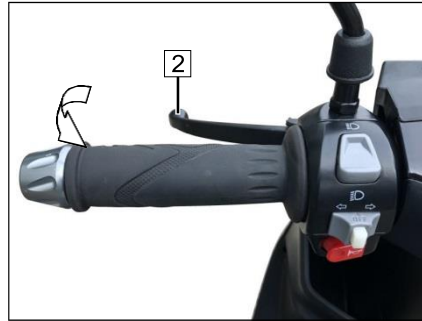
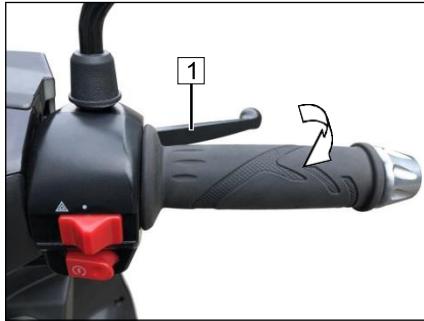

Standstning af motoren

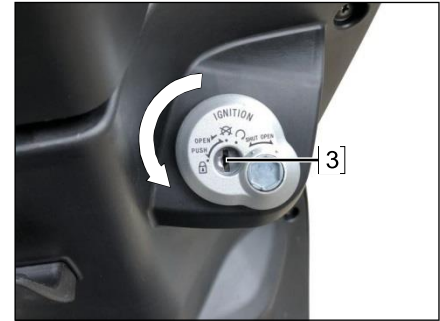

**Bremsning**

Forhjulsbremsen og baghjulsbremsen fungerer uafhængigt af hinanden. Forhjulsbremsen betjenes via højre håndbremse (1) på styret og baghjulsbremsen via venstre håndbremse (2).

Når scooteren standses eller sænker farten, skal begge gasspjæld slippes og **begge** bremsere betjenes på samme tid.

I skarpe sving, på sandede/snavsede veje, våd asfalt og isdækkede veje, skal forhjulsbremsen bruges med forsigtighed: hvis forhjulsbremsen bliver blokeret, glider scooteren sidelæns.

Brems forsigtigt. Blokerede hjul har nedsat bremseeffekt og det kan føre til glidning/styrt. Undgå generelt at bremse i svinget, men derimod inden svinget. Bremsning i svinget øger faren for styrt.

- Drej tændingslåsen (3) med nøglen til position 
- Tag tændingsnøglen ud.

### Serviceering af scooteren/rengøringsmidler



#### BEMÆRK

Regelmæssig professional service er med til at opretholde scooterens værdi og er en betingelse for at garantien gælder i forbindelse med garantikrav ved rustskader eller lignende skader.



#### ADVARSEL

Gummi- og plastikdele bliver beskadiget af ætsende eller gennemtrængende rengøringsmidler eller opløsningsmidler.

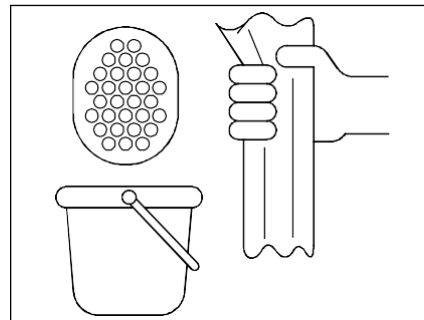
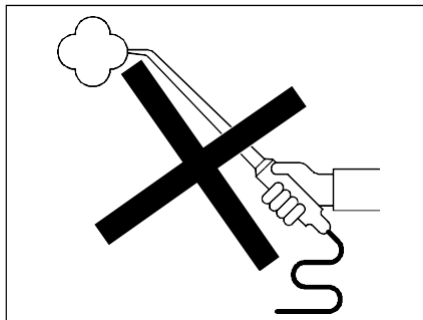

#### ADVARSEL

Kontrollér altid bremserne efter rengøring og inden kørsel!



#### ADVARSEL

Undgå at bruge højtryksapparater til rengøringen!

Sådanne apparater kan beskadige pakninger, det hydrauliske bremsesystem, samt det elektriske system.

#### RENGØRING

- Brug en blød svamp og rent vand til rengøring af scooteren.
- Aftør derefter scooteren med et vaskeskind eller en poleringsklud.
- Undgå at tørre støv eller snavs af med en tør klud, da det kan forårsage ridser i lakken.



## Servicering af scooteren/rengøringsmidler

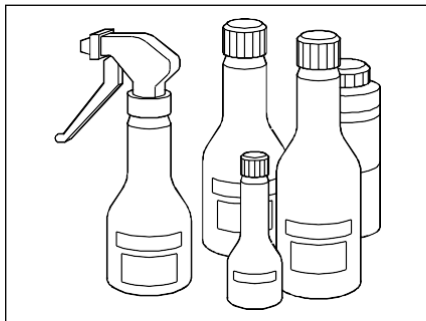

### KONSERVERINGSMIDLER

Scooteren skal efter behov plejes med normale rengørings- og konserveringsmidler.

- Rustfølsomme dele bør forebyggende (især om vinteren) behandles med et konserveringsmiddel.

### ADVARSEL

Undgå at bruge lakpoleringsmidler på plastikdele.

- Rengør og behandl stellet og alle aluminiumdele med et normalt antirust-middel efter lange køreture.

## Vinterkørsel og rustbeskyttelse



### BEMÆRK

Beskyt miljøet ved at bruge økologiske midler og med måde.

Vinterkørsel kan forårsage alvorlige skader på scooteren på grund af de saltede veje.



### ADVARSEL

Undgår at bruge varmt vand, da det forstærker salteffekten.

- Vask scooteren med koldt vand efter endt kørsel.
- Tør scooteren grundigt.
- Behandl alle rustfølsomme dele med et voksbaseret anti-rustmiddel.

### Reparation af lakskader

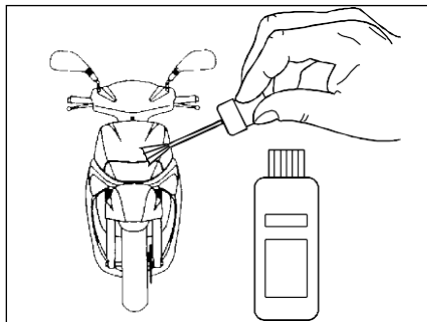

Mindre lakskader bør omgående repareres.

### Dækservice

Hvis scooteren ikke anvendes i længere tid, bør den støttes, således at scooterens vægt ikke belaster dækkene.

Dækkene kan med fordel behandles med en silikone-gummispray, for at forhindre at dækkene bliver tørre og porøse. Dækkene rengøres grundigt inden en sådan behandling

Undgå at opbevare scooteren eller dækkene i varme rum (f. eks. i et kedelrum) i længere tid.

### ADVARSEL

**Dækkene skal altid have en profildybde på mindst 2,0 mm.**

### Opbevaring/genstart

#### Opbevaring

- Rengør scooteren.
- Fjern batteriet.
- Følg vedligeholdelsesvejledningerne.
- Spray bremsenes og koblingens led dækkene samt alle scooterens lejer med et passende skal smøringmiddel.
- Smør alle skinnende /forkromede dele med syrefri fedt (vaseline)
- Opbevar scooteren i et tørt rum og løft den således, at dækkene ikke bliver belastet af scooteren vægt.



#### BEMÆRK

Oplægning og genstart kan med fordel kombineres med inspektion, gennemført af en forhandler.

#### Genstart

- Fjern konserveringsmidler fra scooteren yderside
- Rengør scooteren
- Installér batteriet efter opladning
- Smør batteriets klemmer med klemmefedt
- Kontrollér/tilpas dæktrykket
- Kontrollér bremserne
- Følg inspektionsvejledningen
- Følg sikkerhedsvejledningen.

**Tekniske modifikationer, tilbehør og reservedele****ADVARSEL**

**Tekniske modifikationer af scooteren kan føre til bortfald af EF-driftstilladelsen.**

Følg vores retningslinjer, hvis du ønsker at foretage tekniske modifikationer. Derved undgås, at scooteren bliver beskadiget, samt at samtlige trafik- og driftsmæssige sikkerhedsregler overholdes. En professionel forhandler kan foretage alle ønskede modifikationer med den påkrævede omhu.

Kontakt altid en forhandler, inden du køber tilbehør eller foretager tekniske modifikationer.

**ADVARSEL**

**Vi anbefaler, at der udelukkende anvendes godkendt tilbehør og originale reservedele til vores scootere.**

**Dette er i din egen interesse: Tilbehørets og delenes sikkerhed, egnethed og pålidelighed kontrolleres med særlige hensyn til scootere af denne art.**

**Selvom vi holder øje med markedet, kan vi ikke holde øje med eller holdes ansvarlige for kvaliteten af ikke-godkendt tilbehør eller dele, selvom sådanne er certificerede af en officiel anerkendt institution, eller er godkendt af myndighederne.**

Kontakt en autoriseret forhandler for en liste over godkendt tilbehør og originale reservedele. Forhandleren sørger også for professionel montering.

### Motorolie

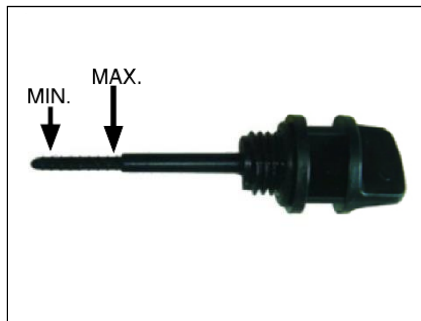
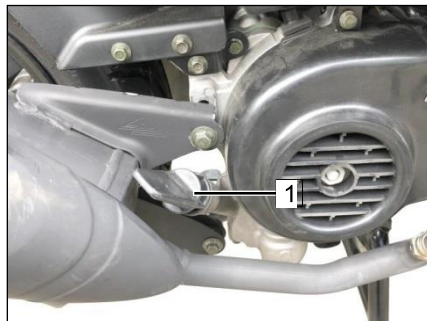

#### Kontrol af olieniveaet

##### ADVARSEL

Kontrol af olieniveaet når motoren er kold, fører til ukorrekt måling og derfor den forkerte mængde. For at undgå motorskader, bør det maksimale eller minimale olieniveau aldrig overskrides.

##### BEMÆRK

Kontrollér, at scooteren står helt lige under kontrollen af olieniveaet. Selv den mindste hældning kan resultere i ukorrekt måling.

- Stands den opvarmede motor, vent i ca. 5 minutter og sørg for at scooteren står lige ved at parkere den med støttebenet.
- Stands motoren og fjern oliepinde (1) nederst på højre side af krumtaphuset.
- Rens oliepinde ved MIN-MAX området med en ren klud.

##### ADVARSEL

Til kontrol af olieniveaet, sættes oliepinde kun i, uden at den fastskrues! Ellers bliver målingen forkert, hvilket bør undgås for at forhindre motorskader.

- Olieniveaet skal ligge mellem minimum- og maksimummarkeringerne.
- Oliepinde skrues fast manuelt.

Efter behov, fyldes oliebeholderen op med motorolie SAE 15W/40 via oliepinde åbning.

- Til olieskift, åbn oliebeholderskrue (2), indtil alt olie er løbet ud, og spænd igen skrue (2). Hæld derefter ny olie på op til MAX.-markeringen..
- Oliepinde skrues fast manuelt (1).

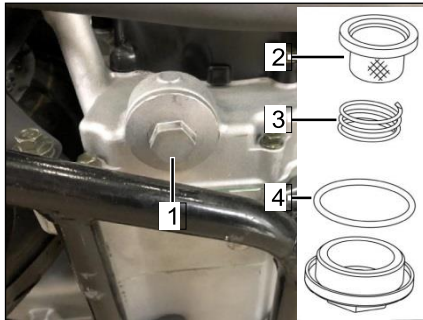
**Motorolie****Rengøring af oliefilter**

Følg fremgangsmåden nedenfor for at rengøre eller udskifte oliefilteret:

- Fjern oliefilterafdækningen (1), fjederen (3) og oliefilteret (2).
- Udskift O-ringen (4).
- Installer et nyt oliefilter og afdækning .

**Tilspændingsmoment: 32 Nm**

### Motorolie

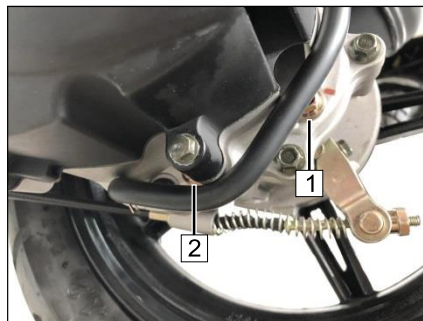
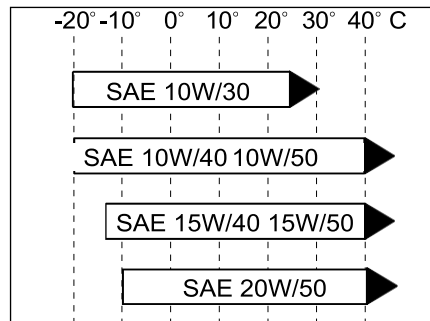

#### Anbefalet kvalitet:

Pr. API: SJ eller højere eller med yderligere frigivelsesstatus: ACEA A3/96 (CCMC G5)

#### Anbefalet viskositet:

Viskositeten afhænger af udendørs-temperaturen.

Den anbefalede viskositet SAE 10W/40 dækker temperaturområdet fra -20 °C til +40 °C og er derfor optimal til vores breddegrader

#### Kontrol af transmissionsolieniveauet

- Stands den opvarmede motor og vent ca. 5 minutter.
- Parker scooteren ved hjælp af støttebenet.
- Fjern olieindens skrue (1) og kontrollér olieniveauet.
- Efter behov, påfyldes transmissionsolie SAE 80W-90 via åbningen.
- Til udskiftning af transmissionsolie, åbnes skruen (2), hvorefter al transmissionsolien render ud, så strammes skruen (2) igen og der påfyldes nyt olie gennem åbningen.
- Olieindens skrue skrues fast manuelt (1).

**Kontrol af styreleje****BEMÆRK**

Teleskopgafflen bør ikke være blokeret ved drejning og bør svinge en smule tilbage til begge endepositioner.

- Træk forhjulsbremsen for at blokere forhjulet.
- Hold styret (1) fast med begge hænder og forsøg at dreje styret til siderne.

Hvis gafflens lejer udviser for meget spil, skal de justeres af en forhandler.

**Kontrol af teleskopgaffel**

- Træk forhjulsbremsen for at blokere forhjulet.
- Pump nu gaffeldragerne (2) flere gange op og ned ved hjælp af styret.
- Affjedringen bør reagere upåklageligt.
- Kontrollér dragerne for olielækager.

**BEMÆRK**

Scooteren skal undersøges af en professional forhandler i tilfælde af skader på teleskopgafflen eller fjederstangen.

### Dækprofiler

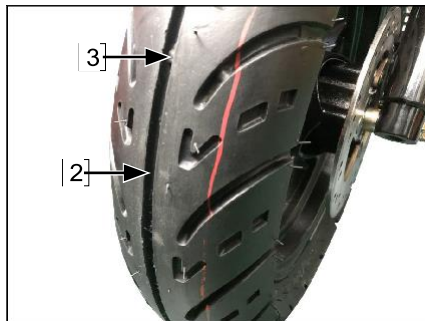

#### Kontrol af dækprofiler

##### **ADVARSEL**

Den lovmæssige profildybde skal overholdes.

**Kør aldrig uden ventildæksel (1). Fast strammede ventildæksler forhindrer, at dækket pludseligt mister tryk.**

- Mål profildybden på midten (2) af dækket.

Anbefalet minimum profildybde: 2,0 mm  
**Vær opmærksom på slitagemærker (3).**

#### Kontrol af dæktrykket

##### **ADVARSEL**

**Dæktrykket skal tilpasses den totale vægt og belastning. Dækkenes totale vægt eller lejernes kapacitet må aldrig overskrides. Forkert dæktryk vil have en betydelig effekt på scooterens kørselsegenskaber, samt dækkenes holdbarhed.**

Mens dækkene er kolde:

- Fjern ventildækslerne.
- Kontrollér/tilpas dæktrykket.
- Sæt ventildækslerne på igen.

Dæktryk:

For: 1,75Kg/cm<sup>2</sup> Bag: 2,00Kg/cm<sup>2</sup>

#### Dækstørrelse

Standard scooteren har følgende dækstørrelser:

For 110/70-12 53J el. 47J el. 47P el. 47N  
Bag 110/70-12 53J el. 47J el. 47P el. 47N

Alle dæk er slangeløse.

##### **ADVARSEL**

**Der bør udelukkende anvendes dæk, godkendt af fabrikanten. Bruges der ikke-godkendte dækmærker, typer eller størrelser, kan det føre til inddragelse af førerbeviset. Der bør udelukkende anvendes dækpar fra samme fabrikant.**



## Forhjulsbremse



**⚠ ADVARSEL**  
 Pludselige forandringer i spillet eller en svampet fornemmelse i håndbremsen (1) kan være forårsaget af fejl i det hydrauliske system.  
 Kør ikke på scooteren, hvis du er i tvivl om den driftsmæssige sikkerhed og kontakt omgående en forhandler.

## Forhjulsbremsevæske

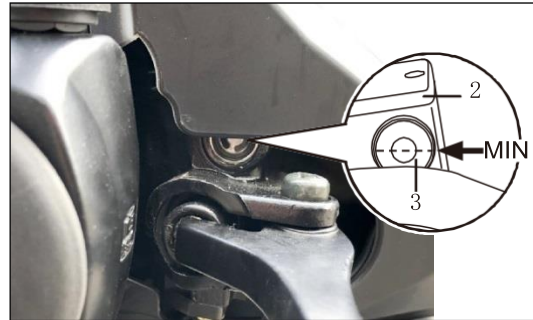

## Kontrol af bremsevæske

**⚠ ADVARSEL**  
 Bremsevæsken skal udskiftes hvert andet år af en forhandler. Niveaulet må ikke falde ned under MIN-markeringen. Der må udelukkende anvendes bremsevæske af klasse DOT 4.

**🚫 ADVARSEL**

Undgå at spilde bremsevæske på lakerede overflader eller plastikdele, da det kan føre til alvorlige skader af overfladen.

- Drej styret således, at bremsevæskebeholderen (2) er lige.
- Niveaulet af bremsevæske (3) bør ligge mellem minimum (MIN) og maksimum (MAX).
- Hvis der er synlige luftbobler, skal bremsebelægningerne kontrolleres for slitage; bremsevæsken udskiftes efter behov af en forhandler.

### Forhjulsbremse

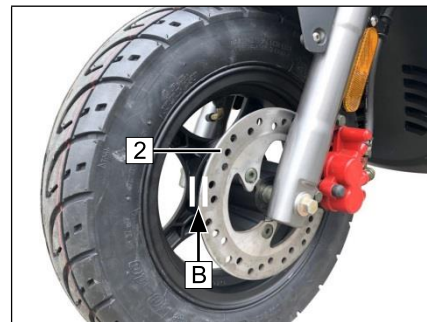
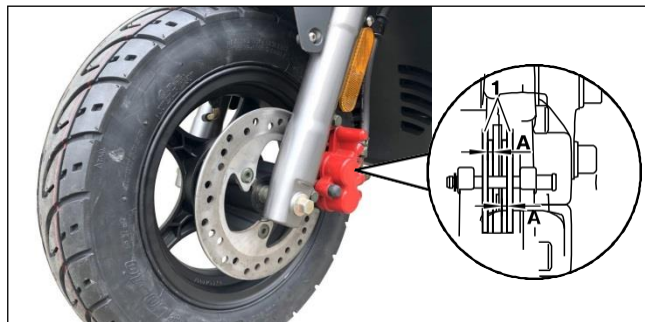

#### Kontrol af bremsebelægninger

##### ADVARSEL

Den minimale belægningstykkelte skal overholdes.

##### BEMÆRK

Af hensyn til din egen sikkerhed, anbefaler vi, at arbejde på bremsesystemet foretages af en forhandler.

- Kontrollér bremsebelægningens tykkelse.

Minimum tykkelse: **A = 2,0 mm**

- Hvis bremsebelægningens tykkelse er mindre end minimum, **skal belægningen (1) udskiftes af en forhandler.**

#### Kontrol af skivebremsen

- Kontrollér visuelt skivebremsen (2).

- Kontrollér skivebremsens tykkelse.

Minimum tykkelse: **B = 3,0 mm**

- Hvis skivebremsens tykkelse er mindre end minimum, **skal skivebremsen (2) udskiftes af en forhandler.**

## Baghjulsbremse

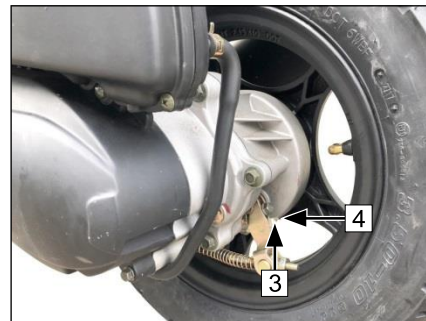
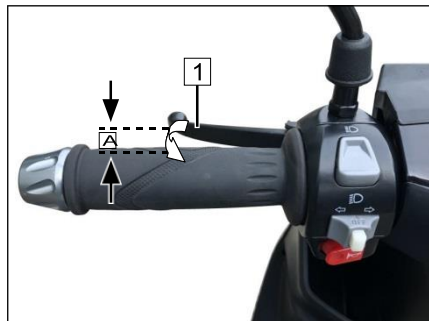

### Justering af baghjulsbremsen

#### ADVARSEL

Af hensyn til din egen sikkerhed, anbefaler vi, at arbejde på bremsesystemet foretages af en forhandler.



#### BEMÆRK

Efter længere tids kørsel er justering af bremsen vigtig på grund af den naturlige slitage af bremsebelægningerne.

### Kontrol

- Et eksternt tegn på behov for justering er konstant og øget frit spil (A) på håndbremsen (1) 10-20 mm.

### Justering

- Skru møtrikken (2) på baghjulsbremsen indtil håndbremsen har et frit spil på 10-20 mm.
- Når målet er nået, bør bremseblokken skrabe mod bremsetromlen.



#### ADVARSEL

Få en forhandler til at tjekke justeringen. Kontrollér bremsebelægningerne.



#### ADVARSEL

Den minimale belægningstykkelse skal overholdes. Kontrollér bremsearmen (1) og efterse den visuelt. Kontrollér bremsebelægningens tykkelse: Forlængelsen af slitageindikatoren (3) på bremsearmen skal være ud for minimum-markeringen på skalaen (4) når baghjulsbremsen er trykket ned. Hvis bremsebelægningens tykkelse er mindre end minimum, skal belægningen udskiftes af en forhandler.

### Justering af gashåndtagets spil

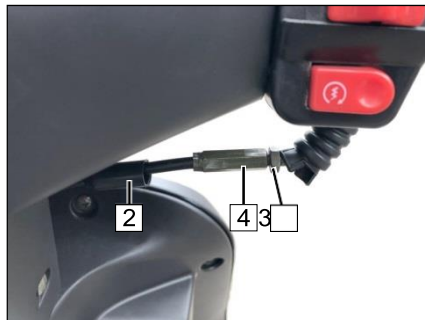
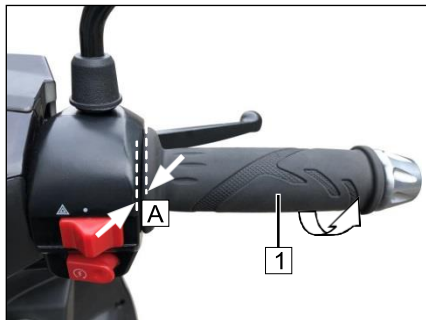

#### Kontrol:

- Kontrollér gashåndtagets kabel for let bevægelse ved at dreje håndtaget (1) fra lukket til åben position.
- Flyt styret for at kontrollere, om kablet bevæger sig frit.
- Kontrollér, om kablet bliver påvirket af andre dele.
- Drej gashåndtaget helt for at føle om der er modstand.
- Mål spillet.

Nominel værdi: A = 3-5 mm

#### Justering:

- Løsn styrets låsemøtrik (3).
- Drej sætskruen (4) på samme vis.
- Stram låsemøtrikken (3).
- Kontrollér spillet.



#### BEMÆRK

Hvis spillet ikke kan justeres på denne måde, bør scooteren tjekkes af en forhandler.

## Rengøring af luftfilter

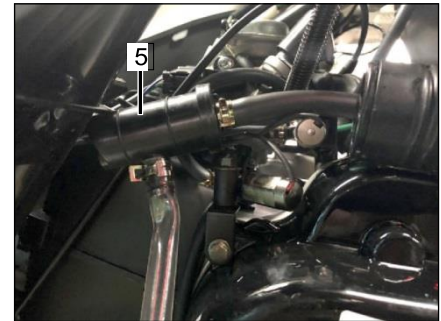
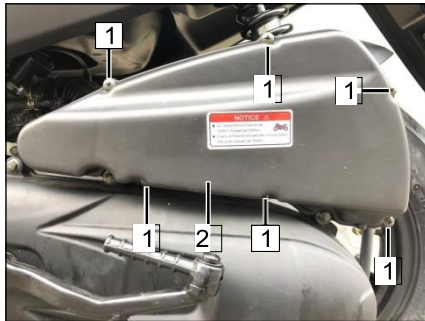
**BEMÆRK**

Scooteren er forsynet med et olieskumluftfilter. Skummen (3) skal udskiftes når den er meget snavset.

**Afmontering og rengøring**

- Fjern skruerne (1) og derefter filterafdækningen (2).
- Fjern skummen (3).
- Rengør skummen med Motorrex luftfilterrens.
- Læg derefter skummen i blød i oliefilterrens og vrid den til sidst.

**Installation**

- Rengør kammeret (4) inden installation.
- Installation skal normalt foretages i omvendt rækkefølge end afmontering.

**ADVARSEL**

Start aldrig motoren uden isat luftfilter.

- Støvaflejringer er hovedårsagen til reducerede udgangshestekræfter og øget brændstofforbrug.
- Regelmæssig udskiftning af luftfiltret forlænger motorens levetid, hvis der ofte køres på støvede veje.
- Kontrollér, at skummen er placeret korrekt i filterkammeret.
- Motoren kan ellers blive alvorligt beskadiget.
- Sørg for at luftfiltret ikke bliver gennemblødt under vask af scooteren. Det kan resultere i vanskelig start af motoren.

Olie-gas-separatorens luftindtræk (5) er forbundet med cylinderens luftrør, luftudtrækket er forbundet med luftfilterindgangen og olieudledningens udgang skal pege ned mod jorden. Hvis der er for meget olie i olieudledningsrøret, skal olien lukkes ud. Kontrollér derefter olieniveauet for at se om der er nok motorolie påfyldt.

### Kontrol af tændrør

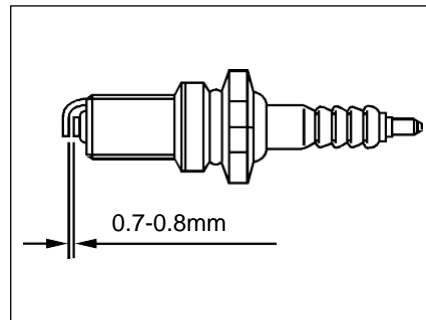
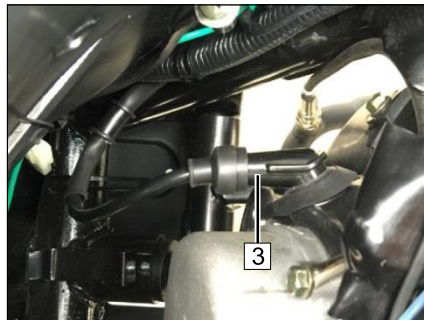
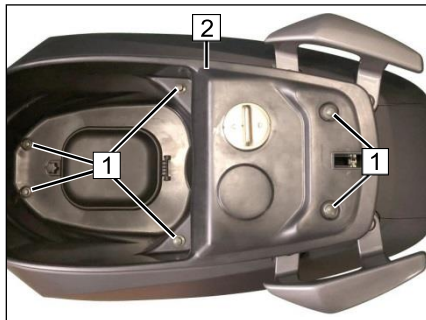

### Kontrol og udskiftning



#### ADVARSEL

Tændrøret må kun kontrolleres og udskiftes når motoren er kold.

- Fjern 6 møtrikker (1) og skiver fra opbevaringsboksen.
- Fjern opbevaringsboksen (2) og sædet.
- Træk tændrørskonnectoren ud (3).
- Skru tændrøret af ved hjælp af tændrørsnøglen fra værktøjssættet.
- Kontrollér elektrodeafstanden (0,7-0,8 mm) og udskift tændrøret hvis det er meget afbrændt.
- Sæt et nyt tændrør af typen **NGK CR6HSA** i og spænd fast.
- Skru tændrøret i manuelt og spænd efter med tændrørsnøglen.
- Sæt tændrørskonnectoren i (3).

**Drejningsmoment 11 Nm**

## Sikring

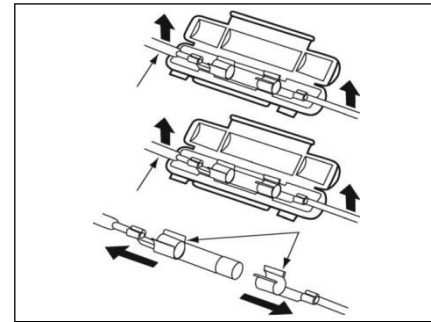
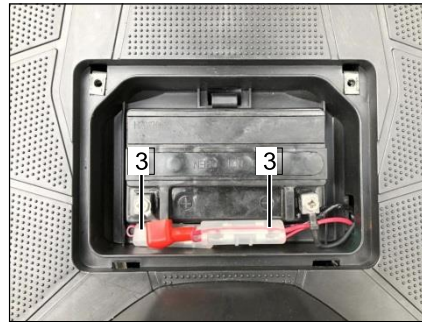
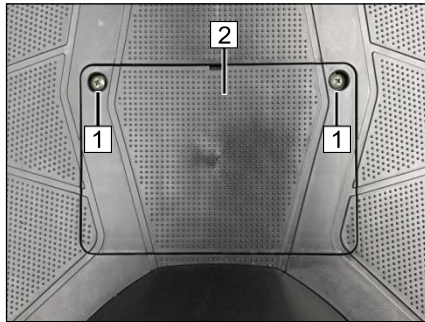

**ADVARSEL**

Installér aldrig en sikring, med større effekt, da den kan ødelægge hele det elektriske system.

Sikringen er placeret i opbevaringsboksen.

- Sluk for tændingen.
- Fjern skruen (1) og åbn inspektionsafdækningen (2).
- Åbn sikringskassen (3) og fjern sikringen.

- Erstat den forkerte eller brugte sikring med en ny af typen 15 A.
- Kontrollér, at sikringen har kontakt. En løs sikring vil fuse.

Installation foretages i omvendt rækkefølge som afmontering.

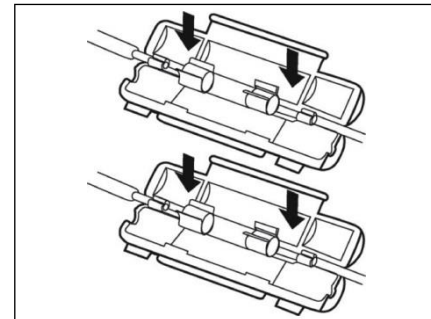

### Batteri

#### **ADVARSEL**

**Brug altid beskyttelsesbriller.  
Batterier og syre skal opbevares  
utilgængelige for børn.**

#### **EKSPLOSIONSFARE**

**Et batteri, der oplades, danner yderst  
eksplosive gasser, og derfor er gnister,  
åben ild og rygning forbudt.**

#### **BRANDFARE**

Undgå dannelsen af gnister og elektrostatisk  
udladning ved håndtering af kabler og  
elektriske enheder.  
Undgå kortslutning.

#### **FARE FOR ÆTSNING**

**Batterisyre er yderst ætsende, så husk at  
bruge beskyttelsehandsker og -briller.  
Undgå at vælte batteriet, da der kan  
komme syre ud af lufthullerne.**

#### **FØRSTEHJÆLP**

I tilfælde af syrekontakt med øjne, skyl øjnene  
i flere minutter med friskt vand. Opsøg straks  
læge.

I tilfælde af syrekontakt med huden og  
beklædning, skal huden/beklædningen  
omgående renses med syrerens eller sæbe  
og de pågældende steder skal skylles med  
rigelige mængder vand.

I tilfælde af indtagelse af syre, opsøg straks  
læge.

#### **ADVARSEL**

**Undgå at udsætte batterier for direkte  
sollys. Afladte batterier kan fryse og bør  
derfor opbevares på et sted med en  
temperatur mellem 5° - 15 °C.**

**Professionel vedligeholdelse, opladning  
og opbevaring øger batteriets holdbarhed  
og er en betingelse for opretholdelse af  
garantien.**

#### **ADVARSEL**

Brugte batterier skal afleveres på  
genbrugsstationer. Batterier må aldrig  
bortkaffes i husholdningsaffald.

#### **Opladning af batteriet**

Efter lang oplægning (3-4 måneder), skal  
batteriet oplades. Ladestrømmen (i ampere)  
må ikke overskride 1/10 af batteriets  
kapacitet (Ah).

Batteriet må ikke hurtig-lades. Batteriet må  
kun oplades med en specialoplader,  
godkendt til MF-batterier.

#### **Vedligeholdelse**

Batteriet er vedligeholdelsesfrit, men det bør  
aldrig være afladet. Sørg for, at batteriet er  
rent og tørt, samt at forbindelsesklemmerne  
sitter fast.

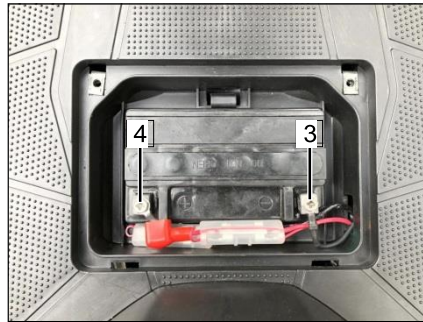
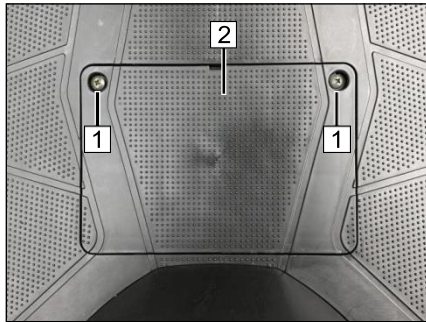

## Afmontage og montering af batteri

 **ADVARSEL**

Batteriet må kun afmonteres og monteres, mens tændingen er slukket.

- Sluk for tændingen.
- Fjern de to skruer (1), og åben batteriafdækningen (2).

**Fjern først minusklemmen (3, sort ledning).**

- Afmonter batteriet.
- Fjern batteriet.

Montering foretages i omvendt rækkefølge som afmontering.

**Når batteriet monteres, skal plusklemmen forbindes først (4, rød ledning).**

**Batteriet er vedligeholdelsesfrit. Forsøg ikke at åbne det.**

### Forlygte

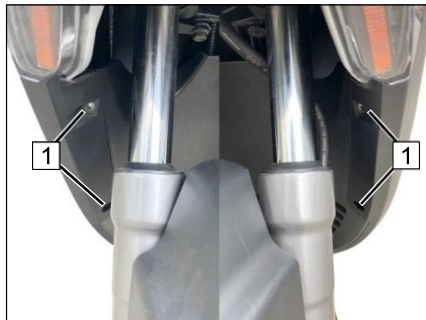

### Udskiftning af pærer

#### **BEMÆRK**

Der må udelukkende bruges testede glødepærer med 'E'-betegnelse. Brug af ikke-godkendte pærer er ikke i overensstemmelse med brugermanualen. Undgå at røre direkte ved pærerne. Hold pærerne med en ren, tør klud ved udskiftning.

#### Nærlys-fjernlys

Pærer: 12V 12W/12W

- Sluk for tændingen.
- Fjern skruen (1).
- Fjern forlygtens afdækning (2).
- Træk ledningen ud (3).
- Fjern skruen (4) og tag forlygten af (5).

Montering foretages i omvendt rækkefølge som afmontering.

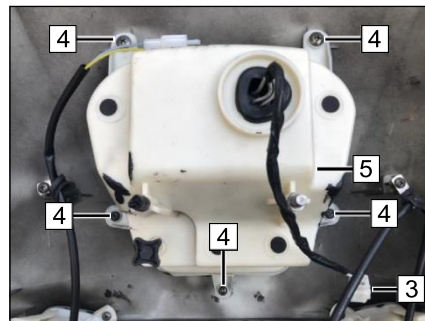

## Blinklys for

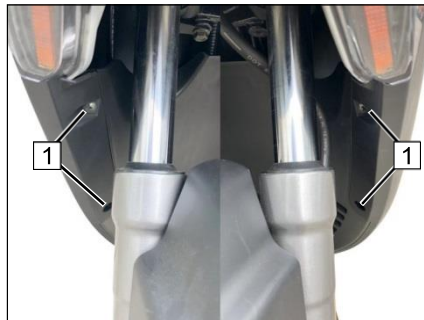

## Udskiftning af pærer

**BEMÆRK**

Undgå at røre direkte ved pærerne. Hold pærerne med en ren, tør klud ved udskiftning.

## Blinklys for

- Fjern skruen (1).
- Fjern lygtens afdækning (2).
- Træk ledningen ud (3).
- Fjern skruen (4) og tag blinklyset af (5).

Montering foretages i omvendt rækkefølge som afmontering.

Pærer: 12V 2,4W

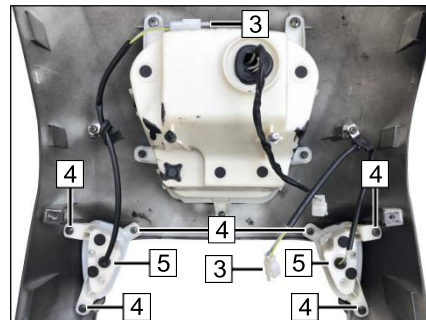

### Blinklys bag/baglygte

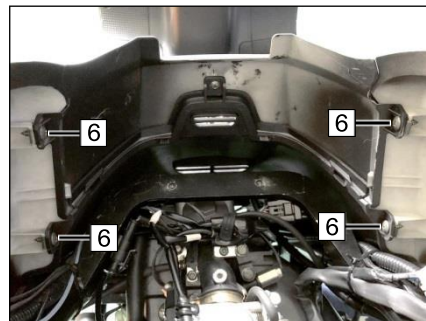
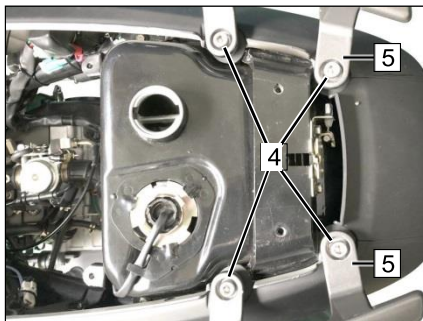
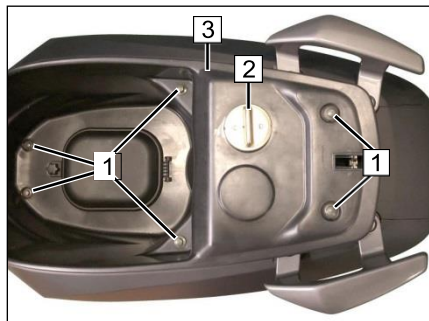

### Blinklys bag

- Åbn sædet.
- Fjern 6 bolte (1) med skiver og fjern derefter brændstoftankens afdækning (2).
- Fjern opbevaringsboksen (3) og sædet.

- Fjern 4 bolte med skiver (4) og fjern derefter bagerste armlæn (5).
- Fjern skrue (6).



### BEMÆRK

Undgå at røre direkte ved pærerne. Hold pærerne med en ren, tør klud ved udskiftning.

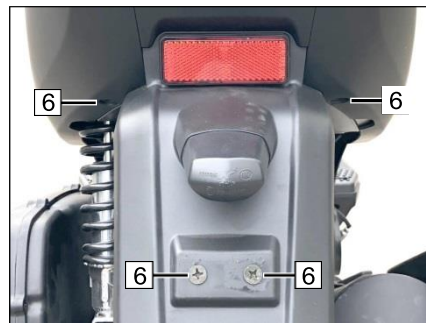

## Blinklys bag/baglygte

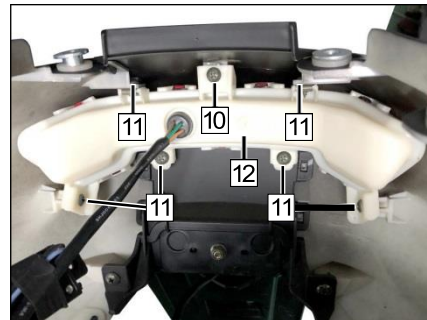
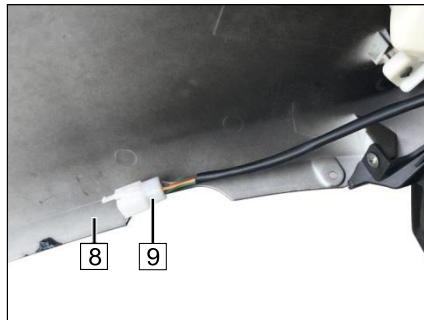
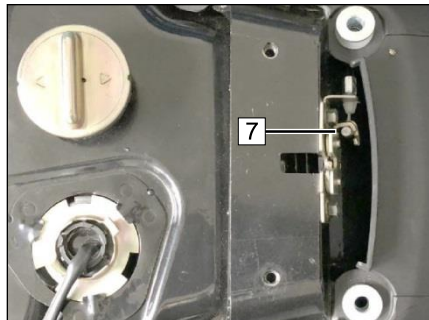

### Blinklys bag

- Fjern sædekablet (7), løft op for at fjerne venstre og højre sideafdækning (8), og fjern derefter baglygtens forbindelsesledning (9).
- Fjern skruerne (10) og fjern derefter bagerste midterafdækning.
- Fjern skruerne (11) og fjern derefter bagerste blinklys (12).

Montering foretages i omvendt rækkefølge som afmontering.



### BEMÆRK

Undgå at røre direkte ved pærer. Hold pærerne med en ren, tør klud ved udskiftning.

Pærer: **12V 3,6W / 12V 2,4W**  
**12V 3,1W**

### Kontrol af forlygte

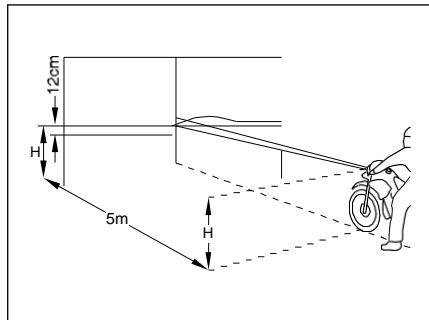

### Justering af forlygte

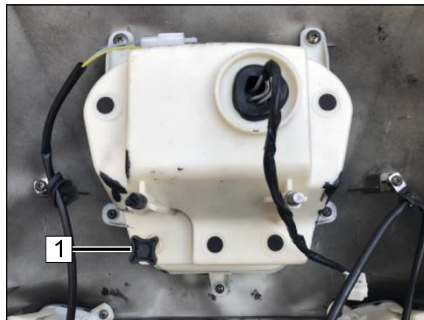

### BEMÆRK

Kontakt en forhandler i tilfælde af problemer med justeringen af forlygten.. Forkert justering er strafbart. Husk, at du som bruger er ansvarlig for korrekt justering af scooterens forlygte.

### ⚠ ADVARSEL

**Start ikke motoren i lukkede rum (fare for kvælning/iltmangel).**

Placér scooteren på et jævnt gulv 5 m (målt fra forlygten) fra en lys væg med en person siddende på scooteren og med dæk, der har det korrekte tryk.

- Mål afstanden fra gulvet til midten af forlygten og markér højden med et kryds. Tegn et andet kryds 12 cm under det første kryds.

- Start scooteren og lad motoren køre.

- Aktivér nærlys.

- Justér bolt (1) for at tilpasse forlygtens lysvinkel.

	<b>LJ50QT-N</b>
<b>Motor type</b>	<b>LJ1P37QMB</b>
Konstruktion:	En cylinder 4-takt benzinmotor
Slagvolumen:	49,46 cm <sup>3</sup>
Diameter:	φ 37 mm
Slag:	46 mm
Kompressionsforhold:	12:1
Køling:	Luftkølet
Maksimal netto udgangseffekt:	45km/h: 2,9 kW / 8000rpm    30km/h: 2,9 kW / 7500rpm
Maksimal netto drejningsmoment:	45km/h: 3,5 Nm / 7500rpm    30km/h: 3,8 Nm / 7000rpm
Tændingssystem:	ECU
Tændrør:	NGK CR6HSA
Elektrodeafstand:	0,7-0,8 mm
Karburator:	SVB18 18M
Tomgangshastighed:	1900±100 r/min.
Luffilter:	Papirfilterelement
Starter:	Elektrisk starter og kickstarter

## TEKNISKE SPECIFIKATIONER

---

	<b>LJ50QT-N</b>
<b>Krafttransmission</b>	
Kobling:	Centrifugalkobling
Transmission:	CVT
<b>Stel</b>	
Scooter version:	<b>LJ50QT-N</b>
Affjedring for:	Teleskopgaffel
Affjedring bag:	Svingarm, hydraulisk støddæmpning
Hjul for:	Letmetal (alu) MT 2,5×12 eller 2,75×12
Hjul bag:	Letmetal (alu) MT 2,5×12 eller 2,75×12
Dæk for:	110/70-12 53J eller 47J eller 47P eller 47N slangeløst
Dæk bag:	110/70-12 53J eller 47J eller 47P eller 47N slangeløst
Dæktryk:	En passager: For: 1,75Kg/cm <sup>2</sup> Bag: 2,00Kg/cm <sup>2</sup> To passagerer: For: 2,00Kg/cm <sup>2</sup> Bag: 2,25Kg/cm <sup>2</sup>
Bremser, for:	Skivebremse $\phi$ 190 mm
Bremser, bag	Tromme $\phi$ 110 mm



	<b>LJ50QT-N</b>
<b>Smøremidler og væsker</b>	
Kapacitet brændstoftank:	6,2 liter
Brændstof:	Blyfri benzin min. oktan 95
Motorolie:	SAE 15W/40 mineralolie API (SJ eller højere)
Påfyldningsmængde:	0,8 liter
Transmissionsolie:	Hypoid-olie SAE 80W-90 API GL4
Påfyldningsmængde:	0,14 liter
<b>Elektrisk udstyr</b>	
Generator:	12V 119W
Batteri:	12V 7Ah MF
Sikring:	15A eller 10A
Forlygte:	12V 12W/12W
Blinklys for:	12V 2,4W
Bremse-/baglygte:	12V 3,6W / 12V 2,4W
Blinklys bag:	12V 3,1W

## TEKNISKE SPECIFIKATIONER

---

	LJ50QT-N
<b>Mål og vægt</b>	
Total længde:	1765 mm
Bredde over styr:	670 mm uden bakspejl
Maksimal højde:	1100 mm uden bakspejl
Akselafstand:	1275mm
Sædehøjde:	775mm
Vægt ubelastet:	87 kg
Vægt kæreklar:	93 kg
Maks. tilladt total vægt:	253 kg
Tophastighed:	45 km/h eller 30km/h