

### **Piaggio desidera ringraziarla,**

per aver scelto uno dei suoi prodotti. Abbiamo preparato questo manuale per consentirLe di apprezzarne appieno le qualità. Le raccomandiamo di leggerlo in tutte le sue parti prima di accingersi per la prima volta alla guida. In esso sono contenute informazioni, consigli ed avvertenze dirette all'utilizzo del Suo veicolo; scoprirà altresì caratteristiche, particolari ed accorgimenti che La convinceranno della bontà della Sua scelta. Siamo certi che tenendone conto, Le sarà facile entrare in sintonia con il suo nuovo veicolo, e che potrà servirsene a lungo e con piena soddisfazione.

La presente pubblicazione costituisce parte integrante del veicolo ed in caso di vendita dello stesso deve essere consegnata al nuovo proprietario.

### **Piaggio would like to thank you**

for choosing one of its products. We have drawn up this booklet to show you all features of our product. Please read the booklet carefully before using your vehicle. It includes information, suggestions and warnings regarding your vehicle. You will also be informed of features, details and devices that will prove the excellence of your choice. We believe that if you follow our suggestions you will soon tune in with your vehicle and use it for a long time at full satisfaction.

This booklet is an integral part of the vehicle, and upon sale, it should be transferred to the new owner.

## **APE 50**



## ISTRUZIONI

Le istruzioni di questo manuale sono state preparate per fornire soprattutto una guida semplice e chiara all'uso; sono indicate anche operazioni di piccola manutenzione e controlli periodici ai quali il veicolo deve essere sottoposto presso i **Concessionari o Punti di Assistenza autorizzati PIAGGIO**. Il libretto contiene inoltre le istruzioni per alcune semplici riparazioni. Le operazioni non descritte esplicitamente in questa pubblicazione, richiedono la disponibilità di particolari attrezzature e/o di specifiche conoscenze tecniche; per la loro esecuzione consigliamo quindi di rivolgersi a **Concessionari o Punti di Assistenza autorizzati PIAGGIO**. Prima di usare il veicolo, leggete accuratamente questo manuale. Per la Vs. sicurezza e per prolungare la vita del veicolo, seguite le istruzioni del presente manuale. L'inosservanza delle istruzioni può compromettere seriamente l'incolumità personale e danneggiare il veicolo.

## INSTRUCTIONS

The instructions given in this booklet are intended to provide a clear, simple guide to using your scooter; details are also given of routine maintenance procedures and regular checks that should be carried out on the vehicle at an **Authorised PIAGGIO Dealer or Service Centre**. The booklet also contains instructions for simple repairs. Any operations not specifically described in this booklet require the use of special tools and/or particular technical knowledge: to carry out these operations refer to any **authorised PIAGGIO Dealer or Service Centre**. Read this booklet carefully before using your vehicle. Follow the instructions contained in this booklet for your personal safety and to ensure long-lasting use of your vehicle. Failure to observe these instructions may cause personal injury or damage to the vehicle.



### Sicurezza delle Persone

Il mancato o incompleto rispetto di queste prescrizioni può comportare pericolo grave per l'incolumità delle persone.



### Salvaguardia dell'Ambiente

Indica i giusti comportamenti da tenere perchè l'uso del veicolo non rechi alcun danno alla natura.



### Integrità del Veicolo

Il mancato o incompleto rispetto di queste prescrizioni comporta il pericolo di seri danni al veicolo e talvolta anche il decadimento della garanzia.

*I segnali indicati in questa pagina sono molto importanti, evidenziano parti del libretto sulle quali è necessario soffermarsi con più attenzione. Ogni segnale è costituito da un diverso simbolo grafico per rendere subito facile ed evidente la collocazione degli argomenti nelle diverse aree.*

### Personal safety

Failure to completely observe these instructions will result in serious risk of personal injury.

### Safeguarding the environment

Sections marked with this symbol indicate the correct use of the vehicle to prevent damaging the environment.

### Vehicle intactness

The incomplete or non-observance of these regulations leads to the risk of serious damage to the vehicle and sometimes even the invalidity of the guarantee.

*The signs indicated on this page are very important, they highlight the parts of the booklet that should be read with particular care. Each sign consists of a different graphic symbol, making it quick and easy to locate the various topics.*



# INDICE

## INDEX

<b>IDENTIFICAZIONE</b> .....	7	<b>IDENTIFICATION</b> .....	7
Targhetta del costruttore.....	8	Manufacturer plate.....	8
Numero di identificazione veicolo.....	9	Vehicle identification number.....	9
Numero di identificazione motore.....	10	Engine identifications numbers.....	10
Vista interna.....	11	Inside view.....	11
Vista esterna.....	12	Outside view.....	12
Vista laterale.....	13	Side view.....	13
<b>CONSIGLI DI GUIDA</b> .....	15	<b>SAFE RIDING</b> .....	15
Per una guida sicura.....	16	Safe drive.....	16
Gas di scarico motore.....	17	Engine exhaust gas.....	17
Manutenzione.....	18	Maintenance.....	18
Sistema di ventilazione.....	20	Ventilation system.....	20
Periodo di rodaggio.....	20	Running-in period.....	20
<b>USO DEL VEICOLO</b> .....	21	<b>VEHICLE USE</b> .....	21
Controlli.....	22	Checks.....	22
Rifornimenti.....	23	Refuelling.....	23
Prima di avviare il motore.....	27	Before starting the engine.....	27
Avviamento motore.....	27	Engine start up.....	27
Arresto motore.....	30	Stopping the engine.....	30
Avviamento veicolo.....	31	Vehicle Start-up.....	31
Difficoltà di avviamento.....	31	Starting difficulties.....	31
Retromarcia.....	33	Gear position.....	33
<b>SEDILI E CINTURE DI SICUREZZA</b> .....	37	<b>SEATS AND SAFETY BELTS</b> .....	37
Istruzioni per l'uso di cinture di sicurezza.....	38	Using the safety belts.....	38
Allacciamento cintura.....	40	Fastening the safety belt.....	40
Regolazione cintura.....	41	Adjusting the safety belt.....	41
Slacciamento cintura.....	42	To release the safety belt.....	42
<b>PLANCIA E COMANDI</b> .....	43	<b>INSTRUMENT PANEL AND CONTROLS</b> .....	43
Plancia strumenti.....	44	Dashboard.....	44
Comandi.....	45	Controls.....	45
Commutatore di avviamento.....	48	Ignition switch.....	48

Presa accessori 12V.....	49	12V accessories socket.....	49
<b>IMPIANTO ELETTRICO.....</b>	<b>51</b>	<b>ELECTRICAL SYSTEM.....</b>	<b>51</b>
<b>IN EMERGENZA.....</b>	<b>55</b>	<b>ELECTRICAL SYSTEM.....</b>	<b>52</b>
Sostituzione ruota.....	56	<b>EMERGENCY.....</b>	55
Rimozione ruota di scorta.....	56	Wheel replacement.....	56
Rimozione ruota.....	57	Spare wheel removal.....	56
<b>MANUTENZIONE.....</b>	<b>65</b>	Removing the wheel.....	57
Livello liquido freni.....	66	<b>MAINTENANCE.....</b>	65
Livello olio cambio.....	68	Checking the brake fluid level.....	66
Livello olio differenziale.....	70	Gear box oil level.....	68
Livello liquido lavavetro.....	72	Differential-gear oil level.....	70
Manutenzione carrozzeria.....	72	Window washer fluid level.....	72
Pulizia esterna.....	72	Body maintenance.....	72
Filtro aria - Controllo e sostituzione.....	74	Outside cleaning.....	72
Candele - Controllo e sostituzione.....	74	Checking and replacing the air cleaner element.....	74
Batteria - Controllo stato.....	76	Checking and replacing the pre-heating plugs.....	74
Lampade.....	78	Checking the battery status.....	76
Sostituzione lampade.....	78	Bulbs.....	78
Fusibili.....	81	Replacing the lights.....	78
Regolazione proiettori.....	84	Fuses.....	81
Pneumatici.....	85	Headlights adjustment.....	84
Carburatore.....	86	Tyres.....	85
Regolazione minimo e trasmissione acceleratore.....	87	Carburettor.....	86
Inattività del veicolo.....	88	Idle speed and throttle transmission.....	87
Freni.....	88	Periods of inactivity.....	88
Registrazione Freni.....	88	Freni.....	88
<b>DATI TECNICI.....</b>	<b>95</b>	Registrazione Freni.....	88
Dati Veicolo.....	96	<b>TECHNICAL DATA.....</b>	95
Dati Motore.....	101	Vehicle.....	96
<b>MANUTENZIONE PROGRAMMATA E CONTROLLI.....</b>	<b>103</b>	Engine.....	101
Controlli periodici.....	104	<b>SCHEDULED MAINTENANCE - CHECKS.....</b>	103
Tabella di manutenzione programmata.....	105	Checks.....	104
		Scheduled maintenance service.....	105

# APE 50



**Cap. 01  
Identificazione**

**Chap. 01  
Identification**



01\_01

### Targhetta del costruttore (01\_01, 01\_02)

Ubicata sotto al sedile lato destro.

#### LEGENDA TARGHETTA DEL COSTRUTTORE:

1. Costruttore del veicolo.
2. Numero di omologazione.
3. Numero Identificazione Veicolo V.I.N.
4. Livello sonoro (dB) ai giri motore prescritti (Rpm).
5. Tipo motore.
6. Codice veicolo.
7. Stato di produzione.



01\_02

#### TARGHETTA COLORE:

La presente targhetta colore indica:

1. Produttore verniciatura originale
2. Colore verniciatura
3. Codice verniciatura

### Manufacturer plate (01\_01, 01\_02)

Ubicata sotto al sedile lato destro.

#### LEGENDA TARGHETTA DEL COSTRUTTORE:

1. Costruttore del veicolo.
2. Numero di omologazione.
3. Numero Identificazione Veicolo V.I.N.
4. Livello sonoro (dB) ai giri motore prescritti (Rpm).
5. Tipo motore.
6. Codice veicolo.
7. Stato di produzione.

#### TARGHETTA COLORE:

La presente targhetta colore indica:

1. Produttore verniciatura originale
2. Colore verniciatura
3. Codice verniciatura





01\_03

## Numero di identificazione veicolo (01\_03, 01\_04)

Le matricole di identificazione sono costituite da un prefisso che identifica il tipo di veicolo e da un numero progressivo stampigliati sul telaio e sul motore. Essi devono essere sempre forniti alla richiesta di parti di ricambio.

Si consiglia di verificare la corrispondenza delle matricole stampigliate sul veicolo e sul motore con quelle riportate sui documenti del veicolo stesso.

Consigliamo di verificare la corrispondenza del prefisso e del numero stampigliato sul telaio con quello riportato sui documenti del veicolo stesso.

Il numero di identificazione del telaio è ubicato sul lato destro della traversa sotto il sedile.

### ATTENZIONE



**SI RICORDA CHE L'ALTERAZIONE DELLE MATRICOLE DI IDENTIFICAZIONE PUO' FAR INCORRERE IN GRAVI SANZIONI PENALI (SEQUESTRO DEL VEICOLO, ECC)**

## Vehicle identification number (01\_03, 01\_04)

Le matricole di identificazione sono costituite da un prefisso che identifica il tipo di veicolo e da un numero progressivo stampigliati sul telaio e sul motore. Essi devono essere sempre forniti alla richiesta di parti di ricambio.

Si consiglia di verificare la corrispondenza delle matricole stampigliate sul veicolo e sul motore con quelle riportate sui documenti del veicolo stesso.

Consigliamo di verificare la corrispondenza del prefisso e del numero stampigliato sul telaio con quello riportato sui documenti del veicolo stesso.

Il numero di identificazione del telaio è ubicato sul lato destro della traversa sotto il sedile.

### CAUTION



**BE REMINDED THAT ALTERING IDENTIFICATION REGISTRATION NUMBERS MAY LEAD TO SERIOUS PENAL SANCTIONS (IMPOUNDING OF THE VEHICLE. ETC.)**

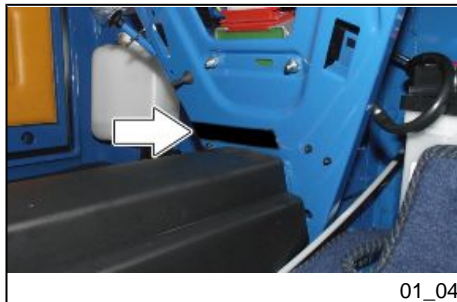

01\_04

## NUMERO IDENTIFICAZIONE VEICOLO

PREFISSO TELAIO

ZAPC80 ÷ 00000001001

## NUMERO IDENTIFICAZIONE VEICOLO

PREFISSO TELAIO

ZAPC80 ÷ 00000001001



### **Numero di identificazione motore (01\_05)**

Consigliamo di verificare la corrispondenza del prefisso e del numero stampigliato sul motore con quello riportato sui documenti del veicolo stesso.

Il numero di identificazione è stampigliato sul lato sinistro del motore.

#### **ATTENZIONE**



**SI RICORDA CHE L'ALTERAZIONE DELLE MATRICOLE DI IDENTIFICAZIONE PUO' FAR INCORRERE IN GRAVI SANZIONI PENALI (SEQUESTRO DEL VEICOLO, ECC)**

### **Engine identifications numbers (01\_05)**

Consigliamo di verificare la corrispondenza del prefisso e del numero stampigliato sul motore con quello riportato sui documenti del veicolo stesso.

Il numero di identificazione è stampigliato sul lato sinistro del motore.

#### **CAUTION**



**BE REMINDED THAT ALTERING IDENTIFICATION REGISTRATION NUMBERS MAY LEAD TO SERIOUS PENAL SANCTIONS (IMPOUNDING OF THE VEHICLE. ETC.)**

## NUMERO IDENTIFICAZIONE MOTORE

PREFISSO MOTORE

C801M \*01001\*

## NUMERO IDENTIFICAZIONE MOTORE

PREFISSO MOTORE

C801M \*01001\*

Vista interna (01\_06)

Inside view (01\_06)



01\_06



01\_07



01\_08



# APE 50



**Cap. 02**  
**Consigli di guida**

**Chap. 02**  
**Safe riding**



02\_01

## Per una guida sicura (02\_01)

Qui di seguito riportiamo alcuni semplici consigli che le permetteranno di utilizzare il suo veicolo nell'uso quotidiano con una guida più tranquilla e sicura.

- La vostra abilità e le vostre conoscenze meccaniche formano la base di una guida sicura. Quindi provate il veicolo in zone prive di traffico, finché non avete acquisito una buona conoscenza del veicolo stesso.
- Ricordarsi di indossare le cinture di sicurezza.
- **GUIDATE SEMPRE ENTRO I LIMITI DELLE VOSTRE CAPACITÀ.**
- Non estrarre mai la chiave di accensione con il veicolo in movimento! Il volante si bloccherebbe automaticamente alla prima sterzata.
- Su strade sconnesse ridurre la velocità, e guidare con prudenza.
- Non frenare a fondo sul bagnato, su sterrato o comunque su fondo stradale scivoloso.
- In discesa non tenere il cambio in posizione di folle: ridurre la velocità riducendo la pressione sull'acceleratore. Agevolare il rallentamento ricorrendo all'uso dei freni senza però sollecitarli a lungo, onde evitare pericolosi surriscaldamenti che ne provocherebbero una riduzione di efficienza. Scalare anche le marce per aumentare l'azione frenante del motore.

## Safe drive (02\_01)

Below are some suggestions for a safe drive and daily use of the vehicle.

- Your skills and mechanical knowledge are the basis for a safe drive. Test the vehicle in traffic-free areas, until you acquire a good knowledge of the same.
- Wear the safety belts.
- **ALWAYS DRIVE WITHIN THE LIMITS OF YOUR CAPABILITIES.**
- Never extract the ignition key when the vehicle is moving! The steering wheel would automatically lock up upon the first steering.
- Reduce speed on irregular roads and drive with caution.
- Do not brake thoroughly on wet, dug or slippery roads.
- On downhill roads, do not set the gearing to neutral, decrease speed by decreasing pressure on the accelerator pedal. Facilitate slowing down by braking, but do not brake for too long to prevent overheating, that may decrease efficiency. Shift down to increase the engine braking action.
- Make sure that load is evenly distributed on the platform, and never exceed the expected capacity.
- In uphill, shift down so as to always have a good amount of power.
- To regain speed quickly, for example while overtaking, shift down one gear to promptly have the necessary power.



- Porre attenzione affinché il carico sia uniformemente distribuito sul pianale, e a non superare le portate previste.
- Affrontando salite impegnative scalare la marcia in modo da poter disporre sempre di una buona dose di potenza.
- Per «riprendere» rapidamente, ad esempio in fase di sorpasso, scalare una marcia per disporre subito della potenza necessaria.
- Non scalare la marcia con il motore ad alto regime per evitare di logorarlo con dannosi fuori giri.
- Prima di affrontare una curva decelerare per tempo ed eventualmente passare ad una marcia inferiore.
- Non dimenticare che guidare in stato di ebbrezza, sotto l'effetto di stupefacenti o di determinati medicinali può essere pericolosissimo per sé e per gli altri.
- Do not shift down when the engine is running too high, to prevent wearing it with harmful runaway.
- Before taking a curve, decelerate in time and shift down, if needed.
- Remember that driving when drunk, under the effect of drugs or some medicines can be very dangerous for yourself and for the others.



### Gas di scarico motore (02\_02)

Per evitare incidenti dovuti al gas di scarico, prendete le precauzioni indicate.

#### AVVERTENZA



- **NON INALATE I GAS DI SCARICO. ESSI CONTENGONO OSSIDO DI CARBONIO, UN GAS VELENOSO, INCOLORE**

### Engine exhaust gas (02\_02)

To avoid accidents due to exhaust fumes, take the following precautions.

#### WARNING



- **DO NOT INHALE THE EXHAUST FUMES. THEY CONTAIN CARBON MONOXIDE, A POISONOUS, COLOURLESS**

ED INODORE. L'INALAZIONE DI QUESTO GAS PUÒ PROVOCARE STATO DI INCONSCIENZA O ANCHE LA MORTE.

- QUALORA SI SOSPETTI CHE I FUMI DI SCARICO POSSANO ESSERE ENTRATI NEL VEICOLO, RICERCARE LA CAUSA ED ELIMINARE IMMEDIATAMENTE TALE CONDIZIONE. SE SI DEVE CONDURRE IL VEICOLO IN TALI CONDIZIONI, GUIDARE CON I FINESTRINI LATERALI COMPLETAMENTE APERTI.

AND ODOURLESS GAS. INHALATION OF THIS GAS CAN CAUSE LOSS OF CONSCIOUSNESS AND MAY EVEN BE FATAL.

- WHEN YOU SUSPECT THAT EXHAUST FUMES HAVE ENTERED THE VEHICLE SEARCH FOR THE CAUSE AND ELIMINATE IT IMMEDIATELY. IF YOU HAVE TO DRIVE IN THESE CONDITIONS, DO SO WITH THE SIDE WINDOWS FULLY OPEN.

## Manutenzione

Mantenere sempre l'impianto di scarico del motore, la carrozzeria del veicolo e l'impianto di ventilazione nelle loro corrette condizioni di funzionamento. Assicurarsi che nell'impianto di scarico non vi siano connessioni allentate o fori. Si raccomanda che l'impianto di scarico e la carrozzeria siano controllati da un **Punto di Assistenza Autorizzato Piaggio** nei seguenti casi:

- ogni volta che si avverte un cambiamento di suono allo scarico.
- ogni volta che il sistema di scarico risulti danneggiato o corrosivo.

## Maintenance

Mantenere sempre l'impianto di scarico del motore, la carrozzeria del veicolo e l'impianto di ventilazione nelle loro corrette condizioni di funzionamento. Assicurarsi che nell'impianto di scarico non vi siano connessioni allentate o fori. Si raccomanda che l'impianto di scarico e la carrozzeria siano controllati da un **Punto di Assistenza Autorizzato Piaggio** nei seguenti casi:

- ogni volta che si avverte un cambiamento di suono allo scarico.
- ogni volta che il sistema di scarico risulti danneggiato o corrosivo.
- ogni volta che si urta contro un oggetto.

- ogni volta che si urta contro un oggetto.

#### ATTENZIONE



- **SI RACCOMANDA INOLTRE DI NON FAR FUNZIONARE IL MOTORE A LUNGO QUANDO IL VEICOLO È PARCHEGGIATO O FERMO. C'È LA POSSIBILITÀ CHE I GAS DI SCARICO POSSANO ENTRARE NEL VEICOLO SIA PER CATTIVA MANUTENZIONE SIA PER DANNEGGIAMENTO DEI SISTEMI DI SCARICO.**
- **PRIMA DI AVVIARE IL MOTORE IN UN GARAGE OD IN ALTRO AMBIENTE ANALOGO ACCERTARSI SEMPRE CHE DETTO LOCALE NON SIA CHIUSO ED ESEGUIRE ESCLUSIVAMENTE LE MANOVRE DI PARCHEGGIO.**
- **ASSICURARSI CHE NEVE OD ALTRI OGGETTI NON SI ACCUMULINO INTORNO AL TUBO TERMINALE DELLA MARMITTA AD EVITARE CHE I GAS DI SCARICO SI ACCUMULINO SOTTO LA CARROZZERIA DEL VEICOLO.**

#### CAUTION



- **IT IS ALSO RECOMMENDED NOT TO LEAVE THE ENGINE RUNNING WHEN THE VEHICLE IS STOPPED OR PARKED FOR LONG PERIODS OF TIME, AS THERE IS A POSSIBILITY THAT EXHAUST FUMES MAY ENTER THE VEHICLE DUE TO POOR MAINTENANCE OR TO A FAULT IN THE EXHAUST SYSTEM.**
- **BEFORE STARTING UP THE ENGINE INSIDE A GARAGE OR SIMILAR ENVIRONMENT, ALWAYS ENSURE THAT THE AREA IS NOT CLOSED AND PERFORM ONLY PARKING MANOEUVRES.**
- **ENSURE THE EXHAUST PIPE IS COMPLETELY FREE FROM SNOW OR OTHER DEBRIS IN ORDER TO PREVENT THE EXHAUST GASES FROM ACCUMULATING UNDERNEATH THE BODY.**



02\_03

### Sistema di ventilazione (02\_03)

Per consentire all'impianto di ventilazione di funzionare correttamente, assicurarsi che la griglia della presa d'aria attigua ai coperchi dei proiettori, sia sempre libera da neve, foglie e altre ostruzioni.

### Ventilation system (02\_03)

To allow proper operation of the ventilation system, make sure that the air inlet grid close to the headlight cover is free from snow, leaves and other obstructions.



02\_04

### Periodo di rodaggio (02\_04)

Si raccomanda di osservare le seguenti precauzioni durante i primi 1.000 km per non compromettere le future prestazioni del veicolo:

- evitare di aprire completamente il gas.
- evitare di viaggiare per lungo tempo a velocità costante, sia essa alta o bassa.
- evitare di effettuare fermate repentine eccetto in caso di emergenza, specialmente durante i primi 300 km.

Si raccomanda di non superare le velocità di seguito indicate:

- **1a** 7 km/h;
- **2a** 13 km/h;
- **3a** 18 km/h;
- **4a** 28 km/h;

### Running-in period (02\_04)

Si raccomanda di osservare le seguenti precauzioni durante i primi 1.000 km per non compromettere le future prestazioni del veicolo:

- evitare di aprire completamente il gas.
- evitare di viaggiare per lungo tempo a velocità costante, sia essa alta o bassa.
- evitare di effettuare fermate repentine eccetto in caso di emergenza, specialmente durante i primi 300 km.

Si raccomanda di non superare le velocità di seguito indicate:

- **1a** 7 km/h;
- **2a** 13 km/h;
- **3a** 18 km/h;
- **4a** 28 km/h;

# APE 50



**Cap. 03**  
**Uso del veicolo**

**Chap. 03**  
**Vehicle use**



## Controlli (03\_01)

Prima di mettere in servizio il veicolo verificare:

1. Che i serbatoi benzina e olio siano riforniti.
2. Il livello del liquido freni.
3. Che i pneumatici siano gonfiati correttamente.
4. Il funzionamento delle luci di posizione, del proiettore e degli indicatori di direzione.
5. Il funzionamento dei freni anteriore e posteriore.
6. Il livello dell'olio nel gruppo cambio.
7. Il livello dell'olio nel gruppo differenziale.
8. Il livello dell'acqua nel serbatoio del liquido lavavetro e l'orientamento del getto dell'acqua.

### ATTENZIONE



**LA PRESSIONE DEI PNEUMATICI DEVE ESSERE CONTROLLATA A FREDDO.**

## Checks (03\_01)

Prima di mettere in servizio il veicolo verificare:

1. Che i serbatoi benzina e olio siano riforniti.
2. Il livello del liquido freni.
3. Che i pneumatici siano gonfiati correttamente.
4. Il funzionamento delle luci di posizione, del proiettore e degli indicatori di direzione.
5. Il funzionamento dei freni anteriore e posteriore.
6. Il livello dell'olio nel gruppo cambio.
7. Il livello dell'olio nel gruppo differenziale.
8. Il livello dell'acqua nel serbatoio del liquido lavavetro e l'orientamento del getto dell'acqua.

### CAUTION



**TYRE PRESSURE SHOULD BE CHECKED WHEN TYRES ARE COLD.**

### PRESSIONE PNEUMATICI

Pressione pneumatico posteriore 3,0 bar

### PRESSIONE PNEUMATICI

Pressione pneumatico posteriore 3 atm



03\_02

### Rifornimenti (03\_02, 03\_03, 03\_04, 03\_05, 03\_06, 03\_07)

#### SERBATOIO CARBURANTE:

Il serbatoio carburante si trova sul lato sinistro del veicolo.



03\_03

Per aprire il tappo di rifornimento inserire la chiave in dotazione e ruotarla in senso antiorario, sfilare il tappo.

### Refuelling (03\_02, 03\_03, 03\_04, 03\_05, 03\_06, 03\_07)

#### SERBATOIO CARBURANTE:

Il serbatoio carburante si trova sul lato sinistro del veicolo.

Per aprire il tappo di rifornimento inserire la chiave in dotazione e ruotarla in senso antiorario, sfilare il tappo.

## CARBURANTE

Serbatoio carburante (riserva)	10 litri (2 litri)
Carburante	(Benzina senza piombo)

## CARBURANTE

Serbatoio carburante (riserva)	10 litri (2 litri)
Prescribed fuel:	unleaded gasoline



03\_04

Per chiudere riposizionare il tappo nella relativa sede quindi ruotare la chiave in senso orario ed estrarla.

#### ATTENZIONE



**DURANTE IL RIFORNIMENTO, EVITARE CHE IL TAPPO VENGA A CONTATTO CON POLVERE O EVENTUALI IMPURITÀ.**

#### ATTENZIONE



**PRIMA DI EFFETTUARE IL RIFORNIMENTO BENZINA SPEGNERE IL MOTORE. LA BENZINA È ESTREMAMENTE INFIAMMABILE. EVITARE DI FARE CADERE BENZINA SUL MOTORE CALDO. NON FUMARE E TENERE LONTANE LE FIAMME LIBERE: PERICOLO DI INCENDIO. NON INALARE I VAPORI DI CARBURANTE.**

#### ATTENZIONE



**L'USO DEI TELEFONI CELLULARI DURANTE LE OPERAZIONI DI RIFORNIMENTO BENZINA È ALTAMENTE PERICOLOSO, PUÒ PROVOCARE ESPLOSIONI O INCENDI. SPEGNERE IL TELEFONO CELLULARE AI RIFOR-**

Per chiudere riposizionare il tappo nella relativa sede quindi ruotare la chiave in senso orario ed estrarla.

#### CAUTION



**DURANTE IL RIFORNIMENTO, EVITARE CHE IL TAPPO VENGA A CONTATTO CON POLVERE O EVENTUALI IMPURITÀ.**

#### CAUTION



**PRIMA DI EFFETTUARE IL RIFORNIMENTO BENZINA SPEGNERE IL MOTORE. LA BENZINA È ESTREMAMENTE INFIAMMABILE. EVITARE DI FARE CADERE BENZINA SUL MOTORE CALDO. NON FUMARE E TENERE LONTANE LE FIAMME LIBERE: PERICOLO DI INCENDIO. NON INALARE I VAPORI DI CARBURANTE.**

#### CAUTION



**L'USO DEI TELEFONI CELLULARI DURANTE LE OPERAZIONI DI RIFORNIMENTO BENZINA È ALTAMENTE PERICOLOSO, PUÒ PROVOCARE ESPLOSIONI O INCENDI. SPEGNERE IL TELEFONO CELLULARE AI RIFORNI-**



**NIMENTI DI CARBURANTE, VICINO A SOSTANZE CHIMICHE O INFIAMMABILI.**

**MENTI DI CARBURANTE, VICINO A SOSTANZE CHIMICHE O INFIAMMABILI.**

**SERBATOIO OLIO:**

Il serbatoio olio si trova sul lato destro del veicolo.

**SERBATOIO OLIO:**

Il serbatoio olio si trova sul lato destro del veicolo.



Per aprire il tappo di rifornimento ruotarlo in senso antiorario.

Per aprire il tappo di rifornimento ruotarlo in senso antiorario.



03\_07

Per chiudere riposizionare il tappo nella relativa sede quindi ruotarlo in senso orario.

#### ATTENZIONE



L'UTILIZZO DI OLII DIVERSI DA QUANTO RACCOMANDATO PUÒ PREGIUDICARE LA DURATA DEL MOTORE.

#### Prodotti consigliati

##### AGIP CITY TEC 2T

*Olio miscelatore per motori a 2 tempi*  
Specifiche JASO FC, ISO-L-EGD

#### Caratteristiche tecniche

##### Serbatoio olio miscelatore (riserva)

2,0 litri (0,6 litri)

Per chiudere riposizionare il tappo nella relativa sede quindi ruotarlo in senso orario.

#### CAUTION



USING OTHER TYPES OF OIL CAN COMPROMISE ENGINE DURABILITY.

#### Recommended products

##### AGIP CITY TEC 2T

*Oil mixer for 2-stroke engines*  
JASO FC, ISO-L-EGD Specifications

#### Characteristic

##### Serbatoio olio miscelatore (riserva)

2,0 litri (0,6 litri)



### **Prima di avviare il motore (03\_08)**

Prima di avviare il veicolo verificare:

- che il freno a mano non sia inserito
- che la leva comando retromarcia sia in posizione "avanti" oppure "indietro", a seconda che si voglia procedere in avanti o in retromarcia.

### **Before starting the engine (03\_08)**

Prima di avviare il veicolo verificare:

- che il freno a mano non sia inserito
- che la leva comando retromarcia sia in posizione "avanti" oppure "indietro", a seconda che si voglia procedere in avanti o in retromarcia.



### **Avviamento motore (03\_09, 03\_10, 03\_11, 03\_12, 03\_13, 03\_14, 03\_15)**

Verificare che il rubinetto del carburante sia aperto assicurandosi di svitarlo completamente.

### **Engine start up (03\_09, 03\_10, 03\_11, 03\_12, 03\_13, 03\_14, 03\_15)**

Verificare che il rubinetto del carburante sia aperto assicurandosi di svitarlo completamente.



03\_10

Accertarsi che il freno a mano sia inserito.

Accertarsi che il freno a mano sia inserito.



03\_11

Verificare che il cambio sia in posizione di folle riscontrabile dalla posizione "N" sull'indicatore delle marce.

Verificare che il cambio sia in posizione di folle riscontrabile dalla posizione "N" sull'indicatore delle marce.



03\_12

Ruotare la chiave in dotazione portando il commutatore in posizione "ON".

Ruotare la chiave in dotazione portando il commutatore in posizione "ON".



03\_13

Mantenere la manopola dell'acceleratore al minimo.

Mantenere la manopola dell'acceleratore al minimo.



03\_14

In caso di avviamento del motore a freddo tirare il pomello dello starter. Rilasciarlo qualche secondo dopo l'accensione del motore.

In caso di avviamento del motore a freddo tirare il pomello dello starter. Rilasciarlo qualche secondo dopo l'accensione del motore.



03\_15

Premere il pulsante di avviamento per qualche secondo fino all'avviamento del motore. Non insistere sul pulsante in caso di mancata accensione, consultare la procedura descritta nel paragrafo "**Difficoltà di avviamento**".

Premere il pulsante di avviamento per qualche secondo fino all'avviamento del motore. Non insistere sul pulsante in caso di mancata accensione, consultare la procedura descritta nel paragrafo "**Difficoltà di avviamento**".

**AVVERTENZA**

**NON AVVIARE IL MOTORE IN LOCALI CHIUSI PERCHÉ I GAS DI SCARICO SONO ALTAMENTE TOSSICI.**

**WARNING**

**EXHAUST GASES ARE TOXIC. DO NOT START THE ENGINE IN A CLOSED PLACE.**



03\_16

**Arresto motore (03\_16, 03\_17)**

Dopo aver arrestato il veicolo, prima di spegnere il motore portare il cambio in posizione di folle riconoscibile dalla posizione "N" sull'indicatore delle marce.

**Stopping the engine (03\_16, 03\_17)**

Dopo aver arrestato il veicolo, prima di spegnere il motore portare il cambio in posizione di folle riconoscibile dalla posizione "N" sull'indicatore delle marce.



03\_17

Ruotare la chiave del commutatore in posizione "OFF".

Ruotare la chiave del commutatore in posizione "OFF".



03\_18

### Avviamento veicolo (03\_18, 03\_19)

Con il motore al minimo tirare la leva della frizione e ruotare la manopola del cambio in posizione di 1a velocità riconoscibile dalla posizione "1" sull'indicatore di marcia.



03\_19

Rilasciare lentamente la leva della frizione e contemporaneamente aumentare il numero di giri del motore agendo sulla manopola dell'acceleratore.

#### AVVERTENZA



**NON AVVIARE IL MOTORE IN LOCALI CHIUSI PERCHÉ I GAS DI SCARICO SONO ALTAMENTE TOSSICI.**

### Vehicle Start-up (03\_18, 03\_19)

Con il motore al minimo tirare la leva della frizione e ruotare la manopola del cambio in posizione di 1a velocità riconoscibile dalla posizione "1" sull'indicatore di marcia.

Rilasciare lentamente la leva della frizione e contemporaneamente aumentare il numero di giri del motore agendo sulla manopola dell'acceleratore.

#### WARNING



**EXHAUST GASES ARE TOXIC. DO NOT START THE ENGINE IN A CLOSED PLACE.**

### Difficoltà di avviamento

In caso di difficoltà procedere come segue:

- Motore ingolfato.

Chiudere il rubinetto della benzina, ruotare la chiave di avviamento in posizione «ON»; con starter chiuso dare pieno gas e azionare il pulsante di avviamento per

### Starting difficulties

In caso di difficoltà procedere come segue:

- Motore ingolfato.

Chiudere il rubinetto della benzina, ruotare la chiave di avviamento in posizione «ON»; con starter chiuso dare pieno gas e azionare il pulsante di avviamento per

5 - 6 volte; riaprire il rubinetto del carburante e, con chiave del commutatore in posizione «ON», agire sul pulsante di avviamento. In ogni caso non insistere con il motorino di avviamento inserito.

- Inefficienza della batteria o del motorino di avviamento.

Utilizzare una batteria ausiliaria con caratteristiche equivalenti o di poco superiori a quelle della batteria originale.

Se fosse necessario avviare il motore a traino o a spinta, osservare i seguenti accorgimenti: inserire una marcia alta (2a o 3a), moderare la velocità a 20 km/h (anche in caso di discesa libera), rilasciare la leva della frizione in modo graduale. Prima di eseguire questa operazione, verificare la posizione della leva della retromarcia.

Se non si riesce ad avviare il veicolo neanche con la procedura precedentemente descritta, rivolgersi ad un **Punto di Assistenza Autorizzato PIAGGIO**.

#### ATTENZIONE



**NON SOLLECITARE MAI IL MOTORE A BASSA TEMPERATURA PER EVITARE POSSIBILI DANNI. DURANTE LA MARCIA IN DISCESA FARE ATTENZIONE A NON SUPERARE MAI LA VELOCITA' MAX, ONDE EVITARE**

5 - 6 volte; riaprire il rubinetto del carburante e, con chiave del commutatore in posizione «ON», agire sul pulsante di avviamento. In ogni caso non insistere con il motorino di avviamento inserito.

- Inefficienza della batteria o del motorino di avviamento.

Utilizzare una batteria ausiliaria con caratteristiche equivalenti o di poco superiori a quelle della batteria originale.

Se fosse necessario avviare il motore a traino o a spinta, osservare i seguenti accorgimenti: inserire una marcia alta (2a o 3a), moderare la velocità a 20 km/h (anche in caso di discesa libera), rilasciare la leva della frizione in modo graduale. Prima di eseguire questa operazione, verificare la posizione della leva della retromarcia.

Se non si riesce ad avviare il veicolo neanche con la procedura precedentemente descritta, rivolgersi ad un **Punto di Assistenza Autorizzato PIAGGIO**.

#### CAUTION



**NEVER STRESS THE ENGINE AT LOW TEMPERATURES IN ORDER TO AVOID POSSIBLE DAMAGE. WHEN DRIVING DOWNHILL, DO NOT EXCEED TOP SPEED OR THE ENGINE COULD BE DAMAGED BY PROLONGED OVERREVVING.**



**DANNEGGIAMENTI AL MOTORE  
PROVOCATI DA UN PROLUNGATO  
FUORIGIRI.**

#### ATTENZIONE



- **DOPO UN LUNGO PERCOR-  
SO, NON SPEGNERE IMME-  
DIATAMENTE IL MOTORE,  
MA LASCIARLO GIRARE AL  
MINIMO PER ALCUNI SECON-  
DI**

#### CAUTION



**AFTER A LONG JOURNEY ALLOW  
THE ENGINE TO RUN AT IDLE SPEED  
FOR A FEW SECONDS BEFORE  
SWITCHING IT OFF.**



03\_20

#### **Retromarcia (03\_20, 03\_21, 03\_22, 03\_23, 03\_24)**

Per procedere con il veicolo in retromarcia operare come segue:

a veicolo fermo porre il cambio in posizione di folle riconoscibile dalla posizione "N" dell'indicatore delle marce tenendo il motore al minimo.

#### **Gear position (03\_20, 03\_21, 03\_22, 03\_23, 03\_24)**

Per procedere con il veicolo in retromarcia operare come segue:

a veicolo fermo porre il cambio in posizione di folle riconoscibile dalla posizione "N" dell'indicatore delle marce tenendo il motore al minimo.



03\_21

Tirare indietro la leva della retromarcia fino all'innesto della retromarcia.

#### AVVERTENZA



**INSERIRE LA RETROMARCIA CON IL VEICOLO COMPLETAMENTE FERMO, ALTRIMENTI IL CAMBIO POTREBBE DANNEGGIARSI.**

Tirare indietro la leva della retromarcia fino all'innesto della retromarcia.

#### WARNING



**ENGAGE REVERSE GEAR ONLY WHEN THE VEHICLE IS AT A STANDSTILL. OTHERWISE, THE GEARS COULD BE DAMAGED.**



03\_22

Ingranare la 1a marcia riconoscibile dalla posizione "1" dell'indicatore di marcia, rilasciare lentamente la leva della frizione e contemporaneamente agire sulla manopola dell'acceleratore in modo da avviare il veicolo in retromarcia.

#### AVVERTENZA



**PRESTARE PARTICOLARE ATTENZIONE DURANTE LA GUIDA IN RETROMARCIA PER EVITARE LA PERDITA DI CONTROLLO DEL VEICOLO.**

Ingranare la 1a marcia riconoscibile dalla posizione "1" dell'indicatore di marcia, rilasciare lentamente la leva della frizione e contemporaneamente agire sulla manopola dell'acceleratore in modo da avviare il veicolo in retromarcia.

#### WARNING



**PRESTARE PARTICOLARE ATTENZIONE DURANTE LA GUIDA IN RETROMARCIA PER EVITARE LA PERDITA DI CONTROLLO DEL VEICOLO.**



03\_23



03\_24

Per riprendere nuovamente la marcia in avanti arrestare il veicolo, portare il cambio in marcia folle e riportare in avanti fino a fine corsa la leva del comando retromarcia.

Per riprendere nuovamente la marcia in avanti arrestare il veicolo, portare il cambio in marcia folle e riportare in avanti fino a fine corsa la leva del comando retromarcia.



# APE 50



**Cap. 04  
Sedili e cinture di  
sicurezza**

**Chap. 04  
Seats and safety  
belts**

## Istruzioni per l'uso di cinture di sicurezza

Osservare i suggerimenti seguenti per un uso corretto delle cinture di sicurezza. L'inosservanza delle istruzioni seguenti può portare a gravi danni in caso di incidente o rotture improvvise. Controllare periodicamente il corretto funzionamento delle cinture di sicurezza. Qualora vengano trovate anomalie nel funzionamento, far effettuare un controllo presso un **Punto di Assistenza Autorizzato PIAGGIO**.

**Donne incinte:** PIAGGIO raccomanda l'uso delle cinture di sicurezza. Il tratto della cintura che avvolge la vita deve aderire strettamente al corpo, il più in basso possibile sulle anche, e non all'altezza della vita. Farsi consigliare dal proprio medico.

**Persone con lesioni:** PIAGGIO raccomanda l'uso delle cinture di sicurezza. Farsi consigliare dal proprio medico.

### AVVERTENZA



**LE CINTURE DI SICUREZZA SONO PROGETTATE PER ESERCITARE LA PROPRIA AZIONE SULLA STRUTTURA OSSEA DEL CORPO, E DEBBONO ADERIRE, A SECONDA DEL TRATTO DI CINTURA, ALLA PARTE FRONTALE DELLA PELVI OD ALLA PELVI STESSA, AL TORACE ED ALLE SPAL-**

## Using the safety belts

Observe the following suggestions for using the seat belts correctly. Failure to follow these instructions may lead to severe injury in the event of an accident or sudden braking. Check the seat belts periodically to ensure proper functioning. If its operation appears faulty, have it checked at an **Authorised PIAGGIO Service Centre** immediately.

**Pregnant women:** PIAGGIO recommends using the seat belt. The waist height seat belt length should adhere snugly to your body as low as possible (on the hips) and not at your waist. Ask your doctor for advice.

**Injured people:** PIAGGIO recommends using the seat belt. Ask your doctor for advice.

### WARNING



**THE SAFETY BELTS ARE DESIGNED TO EXERT THEIR ACTION ON THE BONE STRUCTURE OF YOUR BODY. THE DIFFERENT BELT SECTIONS SHOULD FIT SNUGLY TO THE PELVIS, THE CHEST AND SHOULDERS. DO NOT WEAR THE LENGTH WHICH IS SUPPOSED TO FIT ON THE HIPS OVER THE ABDOMEN. THE SAFETY BELTS SHOULD BE ADJUSTED TO FIT SNUGLY AND SHOULD BE ADAPTED TO THE PERSON WEARING**

LE; SI DEVE EVITARE DI INDOSSARE ALL'ALTEZZA DELL'ADDOME IL TRATTO DI CINTURA DESTINATO A PASSARE SULLE ANCHE. LE CINTURE DI SICUREZZA DEVONO ESSERE REGOLATE IN MODO DA NON AVER GIOCO, ADATTANDO LE AL PROFILO DELLA PERSONA, AFFINCHÉ POSSANO OFFRIRE LA PROTEZIONE PER CUI SONO STATE PROGETTATE. LA PRESENZA DI GIOCO NELLA CINTURA RIDUCE ENORMEMENTE LA PROTEZIONE DEL PASSEGGERO CHE LA INDOSSA. PRESTARE ATTENZIONE A NON DANNEGGIARE LE CINTURE CHIUDENDO LE PORTIERE. PER PULIRE LE CINTURE (NON RIMUOVERLE) UTILIZZARE SAPONE NEUTRO ED ACQUA, RISCACQUARLA E LASCIARLA ASCIUGARE IN UN POSTO CALDO. PRESTARE ATTENZIONE A NON CONTAMINARE LE CINTURE CON PRODOTTI PER LA LUCIDATURA, OLIO, DETERGENTI ABRASIVI, PRODOTTI CHIMICI ED IN PARTICOLARE ACIDI DELLA BATTERIA.

#### AVVERTENZA



DOPO UN GRAVE INCIDENTE, È ESSENZIALE SOSTITUIRE L'INTERO GRUPPO ANCHE SE IL DANNO NON È EVIDENTE. NON INDOSSARE LE CINTURE SE SONO ATTORCIGLIATE. NON INDOSSARE MAI LA CINTURA

THEM, SO AS TO OFFER THE PROTECTION THEY ARE DESIGNED FOR. A LOOSE BELT WOULD CONSIDERABLY REDUCE PROTECTION TO THE PASSENGER WEARING IT. BE CAREFUL NOT TO DAMAGE BELTS WHEN CLOSING THE DOORS. DO NOT REMOVE BELTS FOR CLEANING. WASH THEM WITH WATER AND NEUTRAL SOAP, RINSE AND LET DRY IN A WARM PLACE. PAY SPECIAL ATTENTION NOT TO DAMAGE THE SEAT BELTS WITH CLEANING PRODUCTS, OIL, ABRASIVE DETERGENTS, CHEMICAL AGENTS OR BATTERY FLUIDS

#### WARNING



AFTER A SEVERE ACCIDENT, IT IS ESSENTIAL TO HAVE THE ENTIRE SEAT BELT ASSEMBLY REPLACED, EVEN IF IT MAY NOT APPEAR DAMAGED. DO NOT WEAR A TWISTED SEAT BELT. DO NOT WEAR THE SEAT BELT WITH THE SHOULDER LENGTH UNDER YOUR ARM OR BEHIND YOUR BACK. DO NOT FASTEN THE SEAT BELT OVER HARD OR FRAGILE OBJECTS, SUCH AS GLASSES, JEWELLERY, PENS, KEYS. DO NOT WEAR THE SEAT BELT OVER VERY THICK CLOTHES, AS THIS MAY PREVENT IT FROM BE-

FACENDO PASSARE IL TRATTO DELLA SPALLA SOTTO IL BRACCIO OPPURE DIETRO LA SCHIENA. NON ALLACCIARE LA CINTURA DI SICUREZZA FACENDOLA PASSARE SOPRA OGGETTI DALLA SUPERFICIE DURA OPPURE SU OGGETTI FRAGILI, PER ESEMPIO OCCHIALI, GIOIELLI, PENNE, CHIAVI. LA CINTURA DI SICUREZZA NON DEVE PASSARE SOPRA INDUMENTI TROPPO PESANTI, IN QUANTO QUESTI POTREBBERO IMPEDIRE IL CORRETTO POSIZIONAMENTO DELLA CINTURA. NON MODIFICARE NÉ SMONTARE IL GRUPPO. IN CASO DI INCIDENTE DI UNA CERTA ENTITÀ CONSIGLIAMO LA SOSTITUZIONE DELLA CINTURA PRESSO UN PUNTO DI ASSISTENZA AUTORIZZATO PIAGGIO, ANCHE SE IN APPARENZA NON RISULTA DANNEGGIATA.

ING POSITIONED CORRECTLY. DO NOT MODIFY OR DISASSEMBLE THE SEAT BELT ASSEMBLY. AFTER AN ACCIDENT OF A CERTAIN SEVERITY, WE RECOMMEND THAT YOU HAVE THE SEAT BELT WHICH WAS BEING WORN REPLACED AT AN AUTHORISED PIAGGIO SERVICE CENTRE, EVEN IF IT DOES NOT APPEAR DAMAGED.

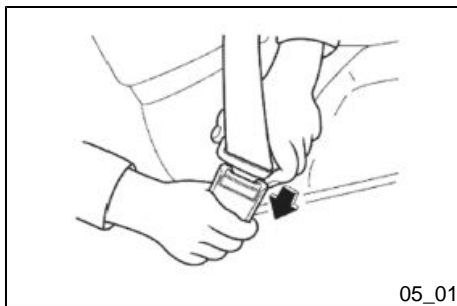

#### Allacciamento cintura (05\_01)

Staccare la linguetta metallica dalla sua sede.

Inserire la linguetta metallica nella fibbia fino a sentire lo scatto di bloccaggio.

#### Fasting the safety belt (05\_01)

Take the metal tongue from its housing.

Insert the metal tongue in the buckle until it clicks.



**ATTENZIONE**

PER GARANTIRE LE PRESTAZIONI OTTIMALI DELLA CINTURA DI SICUREZZA, DOPO AVERE INSERITO LA LINGUETTA METALLICA NELLA FIBBIA, CONTROLLARE CHE SIA SALDAMENTE BLOCCATA E CHE LA CINTURA NON SIA ATTORCIGLIATA.

**CAUTION**

TO GUARANTEE THE OPTIMAL PERFORMANCE OF THE SEAT BELT, AFTER HAVING INSERTED THE METAL TONGUE INTO THE BUCKLE, CHECK IT IS SECURELY BLOCKED AND THE SEAT BELT IS NOT TWISTED.

**Regolazione cintura (05\_02)**

Posizionare la cintura il più in basso possibile sulle anche, e non all'altezza della vita.

Regolare la cintura di sicurezza in modo che sia possibile inserire il pugno tra la cintura ed il torace.

Mantenendo l'ancoraggio ad angolo retto con la cintura, tirare quest'ultima per allungarla od accorciarla.

**A:** posizione sbagliata

**B:** posizione corretta

**Adjusting the safety belt (05\_02)**

Position the seat belt as low as possible on your hips and not at your waist.

Adjust the seat belt so that you can slide your fist between the belt and your chest.

Hold the anchoring at a right angle with respect to the belt and pull the belt to lengthen or shorten it.

**A:** wrong

**B:** right

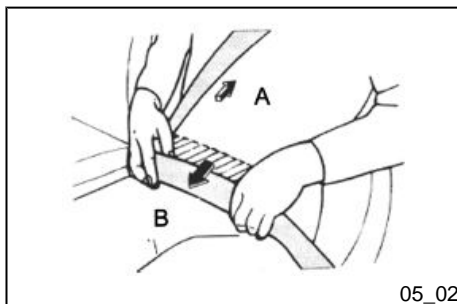

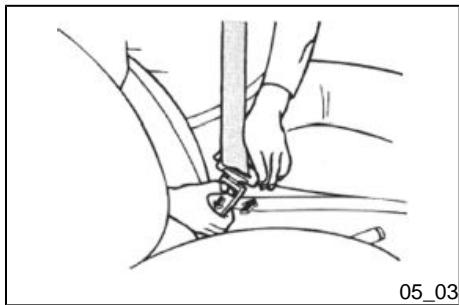

### Slacciamento cintura (05\_03)

Premere il pulsante di sganciamento. Inserire la linguetta metallica nella sua sede quando non viene utilizzata.

#### ATTENZIONE

**PER PREVENIRE IL DANNEGGIAMENTO DELLE CINTURE DI SICUREZZA, VERIFICARE CHE NON RIMANGANO PIZZICATE TRA UNA PORTA E LA SCOCCA, OPPURE DIETRO LO SCHIENALE DEL SEDILE.**

### To release the safety belt (05\_03)

Press the button. Insert the metal tongue in its housing when it is not in use.

#### CAUTION

**TO PREVENT DAMAGING SEAT BELTS CHECK THEY DO NOT REMAIN PINCHED BETWEEN A DOOR AND THE CAR BODY, OR BEHIND THE SEAT BACK.**

# APE 50



**Cap. 05  
Plancia e  
comandi**

**Chap. 05  
Instrument panel  
and controls**



**LEGENDA PLANCIA STRUMENTI:**

1. Tachimetro.
2. Odometro.
3. Spia riserva olio miscelatore.
4. Spia indicatori di direzione.
5. Spia riserva carburante.
6. Spia luci di posizione/anabbaglianti accese.

**LEGENDA PLANCIA STRUMENTI:**

1. Tachimetro.
2. Odometro.
3. Spia riserva olio miscelatore.
4. Spia indicatori di direzione.
5. Spia riserva carburante.
6. Spia luci di posizione/anabbaglianti accese.

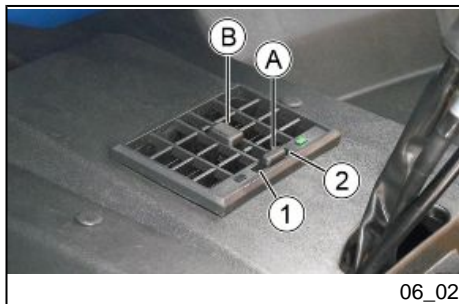
**Comandi (06\_02, 06\_03, 06\_04, 06\_05, 06\_06, 06\_07)****Comando sbrinatoro vetro/aerazione cabina**

Cursore «A»:

- posizione 1 = Bocchetta aria chiusa (nero);
- posizione 2 = Bocchetta aria aperta (verde).

Cursore «B»: comando orientamento aria.

**Controls (06\_02, 06\_03, 06\_04, 06\_05, 06\_06, 06\_07)****Comando sbrinatoro vetro/aerazione cabina**

Cursore «A»:

- posizione 1 = Bocchetta aria chiusa (nero);
- posizione 2 = Bocchetta aria aperta (verde).

Cursore «B»: comando orientamento aria.

**GRUPPO PULSANTI DESTRO:****GRUPPO PULSANTI DESTRO:**



06\_03

**INTERRUTTORE TERGICRISTALLO**

Il pulsante ha tre posizioni:

1. Tergicristallo spento.
2. Tergicristallo acceso.
3. Azionamento lavavetro.

**INTERRUTTORE TERGICRISTALLO**

Il pulsante ha tre posizioni:

1. Tergicristallo spento.
2. Tergicristallo acceso.
3. Azionamento lavavetro.



06\_04

**INTERRUTTORE LUCI:**

Il pulsante ha tre posizioni:

1. Luci spente.
2. Luci di posizione anteriori e posteriori, luce plancia strumenti accese.
3. Luci anabbaglianti, luci di posizione anteriori e posteriori, luce plancia strumenti accese.

**INTERRUTTORE LUCI:**

Il pulsante ha tre posizioni:

1. Luci spente.
2. Luci di posizione anteriori e posteriori, luce plancia strumenti accese.
3. Luci anabbaglianti, luci di posizione anteriori e posteriori, luce plancia strumenti accese.



06\_05

**PULSANTE DI AVVIAMENTO****PULSANTE DI AVVIAMENTO**

**GRUPPO PULSANTI SINISTRO:****COMMUTATORE LAMPEGGIATORI**

Il commutatore lampeggiatori ha tre posizioni:

1. Lampeggiatori lato sinistro accesi.
2. Lampeggiatori spenti.
3. Lampeggiatori lato destro accesi.

**PULSANTE AVVISATORE ACUSTICO**

06\_06



06\_07

**GRUPPO PULSANTI SINISTRO:****COMMUTATORE LAMPEGGIATORI**

Il commutatore lampeggiatori ha tre posizioni:

1. Lampeggiatori lato sinistro accesi.
2. Lampeggiatori spenti.
3. Lampeggiatori lato destro accesi.

**PULSANTE AVVISATORE ACUSTICO**

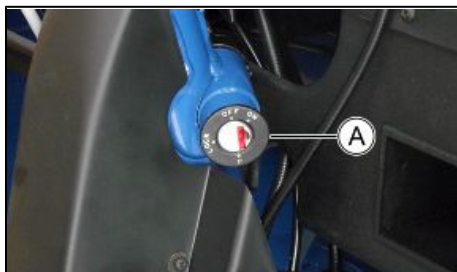

06\_08

## Commutatore di avviamento (06\_08)

### Commutatore a chiave "A"

**LOCK** = Accensione a massa, chiave estraibile, antifurto inserito.

**OFF** = Accensione a massa, chiave estraibile, antifurto disinserito.

**ON** = Posizione di predisposizione all'avviamento, antifurto disinserito, chiave non estraibile, funzionamento luci accensione check spia olio miscelatore.

### SU VERSIONE APE CROSS

**P** = Posizione di parcheggio accensione a massa, luci di posizione anteriori e posteriori accese, orologio illuminato e chiave estraibile.

**Bloccaggio manubrio (antifurto):** ruotare il manubrio a sinistra (fine corsa), girate la chiave in posizione «**LOCK**» ed estrarla.

**Sbloccaggio manubrio:** reinserire la chiave e ruotarla in posizione «**OFF**».

### AVVERTENZA



**NON RUOTARE LA CHIAVE IN POSIZIONE «OFF» DURANTE LA MARCIA.**

## Ignition switch (06\_08)

### Commutatore a chiave "A"

**LOCK** = Accensione a massa, chiave estraibile, antifurto inserito.

**OFF** = Accensione a massa, chiave estraibile, antifurto disinserito.

**ON** = Posizione di predisposizione all'avviamento, antifurto disinserito, chiave non estraibile, funzionamento luci accensione check spia olio miscelatore.

### SU VERSIONE APE CROSS

**P** = Posizione di parcheggio accensione a massa, luci di posizione anteriori e posteriori accese, orologio illuminato e chiave estraibile.

**Bloccaggio manubrio (antifurto):** ruotare il manubrio a sinistra (fine corsa), girate la chiave in posizione «**LOCK**» ed estrarla.

**Sbloccaggio manubrio:** reinserire la chiave e ruotarla in posizione «**OFF**».

### WARNING



**NON RUOTARE LA CHIAVE IN POSIZIONE «OFF» DURANTE LA MARCIA.**





### **Presa accessori 12V (06\_09)**

È disponibile sulla plancia una presa accessori dove è possibile collegare dispositivi alimentati a 12V. Non caricare la presa oltre i 180W.

### **12V accessories socket (06\_09)**

È disponibile sulla plancia una presa accessori dove è possibile collegare dispositivi alimentati a 12V. Non caricare la presa oltre i 180W.



# APE 50



**Cap. 06**  
**Impianto**  
**elettrico**  
**Chap. 06**  
**Electrical**  
**system**

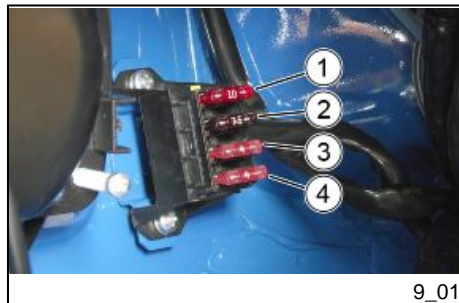

9\_01

## Impianto elettrico (9\_01, 9\_02)

I circuiti dell'impianto elettrico sono protetti da fusibili situati sotto la plancia sul lato sinistro del veicolo.

### ATTENZIONE



NEGLI EVENTUALI INTERVENTI ALL'IMPIANTO ELETTRICO, ASSICURARSI IN MODO PARTICOLARE DEL CORRETTO COLLEGAMENTO DEI CONDUTTORI CHE FANNO CAPO ALLA CENTRALINA ELETTRONICA RISPETTANDO LE COLORAZIONI RIPORTATE SULLA CENTRALINA STESSA.

### NOTA BENE

I VEICOLI "CROSS" SONO DOTATI DI PREDISPOSIZIONE PER L'INSTALLAZIONE DELL' AUTORADIO (PLANCIA ALLOGGIAMENTO ALTOPARLANTI, ANTENNA RELATIVO CABLAGGIO).

## FUSIBILI

Fusibile N.1

Capacità: 10 A

## Electrical system (9\_01, 9\_02)

I circuiti dell'impianto elettrico sono protetti da fusibili situati sotto la plancia sul lato sinistro del veicolo.

### CAUTION



WHEN INTERVENING ON THE ELECTRICAL SYSTEM, MAKE ESPECIALLY SURE THAT THE WIRES LEADING TO THE ELECTRONIC CONTROL UNIT ARE CORRECTLY CONNECTED AND RESPECT THE COLOUR CODING GIVEN ON THE CONTROL UNIT.

### N.B.

I VEICOLI "CROSS" SONO DOTATI DI PREDISPOSIZIONE PER L'INSTALLAZIONE DELL' AUTORADIO (PLANCIA ALLOGGIAMENTO ALTOPARLANTI, ANTENNA RELATIVO CABLAGGIO).

## FUSIBILI

Fusibile N.1

Capacità: 10 A

	<b>Circuiti protetti:</b> Alimentazione batteria presa accessori 12V, plafoniera interna.		<b>Circuiti protetti:</b> Alimentazione batteria presa accessori 12V, plafoniera interna.
Fusibile N.2	<b>Capacità:</b> 7,5 A  <b>Circuiti protetti:</b> Alimentazione sotto chiave avviamento, tergicristallo, avvisatore acustico, luci stop, relè intermittenza, luci di direzione.	Fusibile N.2	<b>Capacità:</b> 7,5 A  <b>Circuiti protetti:</b> Alimentazione sotto chiave avviamento, tergicristallo, avvisatore acustico, luci stop, relè intermittenza, luci di direzione.
Fusibile N.3	<b>Capacità:</b> 4 A  <b>Circuiti protetti:</b> Alimentazione sotto chiave proiettori.	Fusibile N.3	<b>Capacità:</b> 4 A  <b>Circuiti protetti:</b> Alimentazione sotto chiave proiettori.
Fusibile N.4	<b>Capacità:</b> 4 A  <b>Circuiti protetti:</b> Alimentazione sotto chiave illuminazione esterna e illuminazione presa accessori 12V.	Fusibile N.4	<b>Capacità:</b> 4 A  <b>Circuiti protetti:</b> Alimentazione sotto chiave illuminazione esterna e illuminazione presa accessori 12V.



L'impianto elettrico è provvisto di una batteria situata sotto al sedile sul lato destro del veicolo.

Qualora si rendesse necessario rimuovere la batteria dal suo alloggiamento per sostituzione o ricarica, scollegare prima il morsetto negativo e successivamente quello positivo. Disimpegnare la cinghia elastica dai ganci di fissaggio e rimuovere la batteria.

L'impianto elettrico è provvisto di una batteria situata sotto al sedile sul lato destro del veicolo.

Qualora si rendesse necessario rimuovere la batteria dal suo alloggiamento per sostituzione o ricarica, scollegare prima il morsetto negativo e successivamente quello positivo. Disimpegnare la cinghia elastica dai ganci di fissaggio e rimuovere la batteria.

#### ATTENZIONE



PER EVITARE DANNI ALL'IMPIANTO ELETTRICO, NON SCOLLEGARE MAI I CAVI CON MOTORE IN MOTO.

#### AVVERTENZA



LE BATTERIE ESAURITE SONO NOCIVE PER L'AMBIENTE. LA RACCOLTA E LO SMALTIMENTO DEVONO ESSERE EFFETTUATI NEL RISPETTO DELLE NORME VIGENTI.

#### Caratteristiche tecniche

Batteria:

12V 32Ah 150A

#### CAUTION



NEVER DISCONNECT THE BATTERY WHEN THE ENGINE IS RUNNING TO AVOID DAMAGING THE ELECTRICAL SYSTEM.

#### WARNING



USED BATTERIES ARE HARMFUL FOR THE ENVIRONMENT AND MUST BE COLLECTED AND DISPOSED OF IN COMPLIANCE WITH THE LAW.

#### Characteristic

Batteria:

12V 32Ah 150A

# APE 50



**Cap. 07**  
**In emergenza**  
**Chap. 07**  
**Emergency**



10\_01



10\_02

## Sostituzione ruota

### Rimozione ruota di scorta (10\_01, 10\_02)

#### Ruota di scorta e cric

La ruota di scorta è posta sotto il pianale, lato destro; per liberarla, svitare il dado posto sulla staffa di sostegno della ruota stessa dopo aver sfilato la coppiglia. Il cric e la relativa asta sono poste all'interno dell'abitacolo sotto il sedile di guida.

#### ATTENZIONE



**IL CRIC SERVE ESCLUSIVAMENTE PER LA SOSTITUZIONE DELLE RUOTE. IN NESSUN CASO UTILIZZARE IL CRIC PER EFFETTUARE RIPARAZIONI SOTTO IL VEICOLO. IL NON CORRETTO POSIZIONAMENTO DEL CRIC PUÒ PROVOCARE LA CADUTA DEL VEICOLO SOLLEVATO.**

#### ATTENZIONE



**CONTROLLARE PERIODICAMENTE LA PRESSIONE DEI PNEUMATICI ATTENENDOSI AI VALORI RIPORTATI NELLA SEZIONE: «MANUTENZIONE».**

## Wheel replacement

### Spare wheel removal (10\_01, 10\_02)

#### Ruota di scorta e cric

La ruota di scorta è posta sotto il pianale, lato destro; per liberarla, svitare il dado posto sulla staffa di sostegno della ruota stessa dopo aver sfilato la coppiglia. Il cric e la relativa asta sono poste all'interno dell'abitacolo sotto il sedile di guida.

#### CAUTION



**THE JACK CAN ONLY BE USED TO REPLACE THE WHEELS. NEVER USE THE JACK TO PERFORM REPAIRS UNDER THE VEHICLE. THE VEHICLE MAY FALL IF THE JACK IS NOT POSITIONED CORRECTLY**

#### CAUTION



**PERIODICALLY CHECK TYRE PRESSURE ACCORDING TO THE VALUES GIVEN IN THE: «MAINTENANCE».**



**Rimozione ruota (10\_03,  
10\_04, 10\_05, 10\_06, 10\_07,  
10\_08, 10\_09, 10\_10, 10\_11,  
10\_12, 10\_13, 10\_14, 10\_15,  
10\_16)**

**Removing the wheel (10\_03,  
10\_04, 10\_05, 10\_06, 10\_07,  
10\_08, 10\_09, 10\_10, 10\_11,  
10\_12, 10\_13, 10\_14, 10\_15,  
10\_16)**



10\_03

**POSIZIONAMENTO CRIC**

1. Punto di sollevamento anteriore.

**POSIZIONAMENTO CRIC**

1. Punto di sollevamento anteriore.

2. Punto di sollevamento posteriore.

### RIMOZIONE RUOTA POSTERIORE

Procedere alla rimozione della ruota posteriore operando come segue:

Fermare il veicolo in posizione tale da non costituire pericolo per il traffico e permetta di rimuovere la ruota agendo in sicurezza. Azionare il freno a mano.

Posizionare il cric sotto al triangolo della sospensione facendo coincidere la nervatura del triangolo con la scanalatura del cric stesso.

2. Punto di sollevamento posteriore.

### RIMOZIONE RUOTA POSTERIORE

Procedere alla rimozione della ruota posteriore operando come segue:

Fermare il veicolo in posizione tale da non costituire pericolo per il traffico e permetta di rimuovere la ruota agendo in sicurezza. Azionare il freno a mano.

Posizionare il cric sotto al triangolo della sospensione facendo coincidere la nervatura del triangolo con la scanalatura del cric stesso.



10\_04



10\_05



10\_06

Rimuovere preventivamente la coppa ruota. Mantenendo la ruota a terra allentare i dadi di fissaggio della ruota al mozzo.

Rimuovere preventivamente la coppa ruota. Mantenendo la ruota a terra allentare i dadi di fissaggio della ruota al mozzo.



10\_07

Ruotare in senso orario l'asta del cric fino quando la ruota da sostituire non risulti sollevata da terra di qualche centimetro e possa ruotare liberamente a mano.

Ruotare in senso orario l'asta del cric fino quando la ruota da sostituire non risulti sollevata da terra di qualche centimetro e possa ruotare liberamente a mano.



10\_08

Svitare completamente i dadi di fissaggio, quindi rimuovere la ruota.

Svitare completamente i dadi di fissaggio, quindi rimuovere la ruota.



10\_09

Assicurarsi che la ruota di scorta sia, sulla superficie di contatto con il mozzo, pulita e priva di impurità che potrebbero causare un errato fissaggio dei dadi. Bloccare progressivamente i dadi di fissaggio dopo aver riabbassato il veicolo.

Assicurarsi che la ruota di scorta sia, sulla superficie di contatto con il mozzo, pulita e priva di impurità che potrebbero causare un errato fissaggio dei dadi. Bloccare progressivamente i dadi di fissaggio dopo aver riabbassato il veicolo.



10\_10

Montare la coppa della ruota facendola scattare nei appositi incastri.

Montare la coppa della ruota facendola scattare nei appositi incastri.

#### ATTENZIONE



**UN MONTAGGIO ERRATO DELLA COPPA RUOTA PUÒ CAUSARNE IL RELATIVO DISTACCO QUANDO IL VEICOLO È IN MARCIA.**

#### CAUTION



**UN MONTAGGIO ERRATO DELLA COPPA RUOTA PUÒ CAUSARNE IL RELATIVO DISTACCO QUANDO IL VEICOLO È IN MARCIA.**



10\_11

#### RIMOZIONE RUOTA ANTERIORE

Procedere alla rimozione della ruota anteriore operando come segue:

Fermare il veicolo in posizione tale da non costituire pericolo per il traffico e permetta di rimuovere la ruota agendo in sicurezza. Azionare il freno a mano.

#### RIMOZIONE RUOTA ANTERIORE

Procedere alla rimozione della ruota anteriore operando come segue:

Fermare il veicolo in posizione tale da non costituire pericolo per il traffico e permetta di rimuovere la ruota agendo in sicurezza. Azionare il freno a mano.



10\_12

Rimuovere preventivamente la coppa ruota. Mantenendo la ruota a terra allentare i dadi di fissaggio della ruota al mozzo.

Rimuovere preventivamente la coppa ruota. Mantenendo la ruota a terra allentare i dadi di fissaggio della ruota al mozzo.



10\_13

Posizionare il cric sotto al longherone centrale facendo coincidere la nervatura del longherone con la scanalatura del cric stesso.

Posizionare il cric sotto al longherone centrale facendo coincidere la nervatura del longherone con la scanalatura del cric stesso.



10\_14

Ruotare in senso orario l'asta del cric fino quando la ruota da sostituire non risulti sollevata da terra di qualche centimetro e possa ruotare liberamente a mano.

Ruotare in senso orario l'asta del cric fino quando la ruota da sostituire non risulti sollevata da terra di qualche centimetro e possa ruotare liberamente a mano.



10\_15

Svitare completamente i dadi di fissaggio, quindi rimuovere la ruota.

Svitare completamente i dadi di fissaggio, quindi rimuovere la ruota.



10\_16

Assicurarsi che la ruota di scorta sia, sulla superficie di contatto con il mozzo, pulita e priva di impurità che potrebbero causare un errato fissaggio dei dadi. Bloccare progressivamente i dadi di fissaggio dopo aver riabbassato il veicolo.

Assicurarsi che la ruota di scorta sia, sulla superficie di contatto con il mozzo, pulita e priva di impurità che potrebbero causare un errato fissaggio dei dadi. Bloccare progressivamente i dadi di fissaggio dopo aver riabbassato il veicolo.

Montare la coppa della ruota facendola scattare nei appositi incastri.

Montare la coppa della ruota facendola scattare nei appositi incastri.

#### ATTENZIONE

#### CAUTION



**UN MONTAGGIO ERRATO DELLA COPPA RUOTA PUÒ CAUSARNE IL RELATIVO DISTACCO QUANDO IL VEICOLO È IN MARCIA.**

**UN MONTAGGIO ERRATO DELLA COPPA RUOTA PUÒ CAUSARNE IL RELATIVO DISTACCO QUANDO IL VEICOLO È IN MARCIA.**





# APE 50



**Cap. 08**  
**Manutenzione**  
**Chap. 08**  
**Maintenance**

## Livello liquido freni (11\_01)

Il serbatoio del liquido freni posteriori è posizionato all'interno dell'abitacolo in prossimità del pedale del freno stesso. Per la verifica del livello procedere come segue:

1. arrestare il veicolo in piano;
2. controllare che il livello dell'olio sia compreso tra 1 cm sotto la superficie del tappo «A» (livello **MAX**) e 1 cm sopra il fondo del serbatoio (livello **MIN**).



Nel caso in cui il livello risulti inferiore al minimo, rivolgersi ad un **Concessionario o un Punto di Assistenza Autorizzato PIAGGIO** per effettuare un controllo accurato del sistema frenante.

### Rabbocco liquido impianto frenante

Per il rabbocco del liquido svitare il tappo del serbatoio «A» e ripristinarne il livello.

In normali condizioni climatiche la sostituzione del liquido deve essere effettuata secondo quanto descritto nella tabella di manutenzione programmata.

Per effettuare questa operazione è richiesto l'intervento di persone specializzate, si consiglia pertanto di rivolgersi ad un **Concessionario o un Punto di Assistenza Autorizzato PIAGGIO**.

## Checking the brake fluid level (11\_01)

Il serbatoio del liquido freni posteriori è posizionato all'interno dell'abitacolo in prossimità del pedale del freno stesso. Per la verifica del livello procedere come segue:

1. arrestare il veicolo in piano;
2. controllare che il livello dell'olio sia compreso tra 1 cm sotto la superficie del tappo «A» (livello **MAX**) e 1 cm sopra il fondo del serbatoio (livello **MIN**).

Nel caso in cui il livello risulti inferiore al minimo, rivolgersi ad un **Concessionario o un Punto di Assistenza Autorizzato PIAGGIO** per effettuare un controllo accurato del sistema frenante.

### Rabbocco liquido impianto frenante

Per il rabbocco del liquido svitare il tappo del serbatoio «A» e ripristinarne il livello.

In normali condizioni climatiche la sostituzione del liquido deve essere effettuata secondo quanto descritto nella tabella di manutenzione programmata.

Per effettuare questa operazione è richiesto l'intervento di persone specializzate, si consiglia pertanto di rivolgersi ad un **Concessionario o un Punto di Assistenza Autorizzato PIAGGIO**.

**ATTENZIONE**

UTILIZZARE ESCLUSIVAMENTE LIQUIDI PER FRENI CLASSIFICATI DOT 4.

**AVVERTENZA**

IL LIQUIDO DELL' IMPIANTO FRENANTE È PERICOLOSO: IN CASO DI CONTATTO ACCIDENTALE LAVARE CON ACQUA.

**ATTENZIONE**

IL LIQUIDO DEL CIRCUITO FRENANTE HA UN ALTO POTERE CORROSIIVO. EVITARE CHE VENGA A CONTATTO CON LE PARTI VERNICIATE.

**ATTENZIONE**

IL LIQUIDO DELL'IMPIANTO FRENANTE È IGROSCOPICO, ASSORBE CIOÈ UMIDITÀ DALL'ARIA CIRCOSTANTE, SE L'UMIDITÀ CONTENUTA NEL LIQUIDO FRENI SUPERA UN CERTO VALORE NE RISULTERÀ UNA FRENATA INEFFICIENTE. NON UTILIZZA-

**CAUTION**

ONLY USE DOT 4 CLASSIFIED BRAKE FLUIDS.

**WARNING**

IL LIQUIDO DELL' IMPIANTO FRENANTE È PERICOLOSO: IN CASO DI CONTATTO ACCIDENTALE LAVARE CON ACQUA.

**CAUTION**

BRAKING CIRCUIT FLUID IS VERY CORROSIVE; AVOID CONTACT WITH PAINTED PARTS.

**CAUTION**

IL LIQUIDO DELL'IMPIANTO FRENANTE È IGROSCOPICO, ASSORBE CIOÈ UMIDITÀ DALL'ARIA CIRCOSTANTE, SE L'UMIDITÀ CONTENUTA NEL LIQUIDO FRENI SUPERA UN CERTO VALORE NE RISULTERÀ UNA FRENATA INEFFICIENTE. NON UTILIZZARE MAI LIQUIDO PER FRENI

**RE MAI LIQUIDO PER FRENI CONTENUTO IN CONTENITORI GIÀ APERTI O PARZIALMENTE USATI.**

### Prodotti consigliati

#### **AGIP BRAKE 4**

*fluido freni*  
FMVSS DOT 4

**CONTENUTO IN CONTENITORI GIÀ APERTI O PARZIALMENTE USATI.**

### Recommended products

#### **AGIP BRAKE FLUID DOT4**

*Brake fluid*  
FMVSS DOT 4



### **Livello olio cambio (11\_02, 11\_03)**

Per il controllo dell'olio cambio procedere come segue:

Svitare il tappo di ispezione, quindi verificare che il livello dell'olio giunga in corrispondenza alla filettatura del foro stesso.

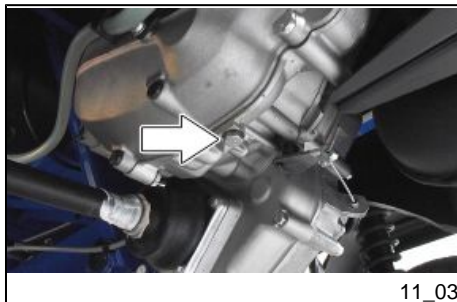

Per la sostituzione dell'olio cambio procedere come segue:

Svitare il tappo di scarico olio; a scarico completato riavvitare il tappo.

Introdurre un po' di olio nuovo dal foro di carico, far girare il motore per alcuni secondi e vuotare nuovamente il carter.

Introdurre dal foro di carico l'olio nuovo fino a quando il livello dell'olio giunge in

### **Gear box oil level (11\_02, 11\_03)**

Per il controllo dell'olio cambio procedere come segue:

Svitare il tappo di ispezione, quindi verificare che il livello dell'olio giunga in corrispondenza alla filettatura del foro stesso.

Per la sostituzione dell'olio cambio procedere come segue:

Svitare il tappo di scarico olio; a scarico completato riavvitare il tappo.

Introdurre un po' di olio nuovo dal foro di carico, far girare il motore per alcuni secondi e vuotare nuovamente il carter.

Introdurre dal foro di carico l'olio nuovo fino a quando il livello dell'olio giunge in corrispondenza della filettatura del foro stesso.

corrispondenza della filettatura del foro stesso.

#### ATTENZIONE



ESEGUIRE LA SOSTITUZIONE DELL' OLIO A MOTORE CALDO. FAR FUNZIONARE IL CAMBIO DEL VEICOLO CON LUBRIFICAZIONE INSUFFICIENTE O LUBRIFICANTI CONTAMINATI O IMPROPRI, ACCELERA IL LOGORIO DELLE PARTI IN MOVIMENTO E PUÒ DAR LUOGO A GUASTI IRREPARABILI. ESEGUIRE LA SOSTITUZIONE DELL' OLIO A MOTORE CALDO. FAR FUNZIONARE IL CAMBIO DEL VEICOLO CON

#### ATTENZIONE



UNA QUANTITÀ ECCESSIVA DI OLIO PUÒ COMPORTARNE LA FUORIUSCITA CON IL CONSEGUENTE IMBRATTAMENTO DEL MOTORE.

#### AVVERTENZA



L'OLIO ESAUSTO È NOCIVO PER L' AMBIENTE. PER LA SOSTITUZIONE DELL' OLIO CONSIGLIAMO DI RIVOLGERSI AD UN PUNTO DI ASSISTENZA

#### CAUTION



ESEGUIRE LA SOSTITUZIONE DELL' OLIO A MOTORE CALDO. FAR FUNZIONARE IL CAMBIO DEL VEICOLO CON LUBRIFICAZIONE INSUFFICIENTE O LUBRIFICANTI CONTAMINATI O IMPROPRI, ACCELERA IL LOGORIO DELLE PARTI IN MOVIMENTO E PUÒ DAR LUOGO A GUASTI IRREPARABILI. ESEGUIRE LA SOSTITUZIONE DELL' OLIO A MOTORE CALDO. FAR FUNZIONARE IL CAMBIO DEL VEICOLO CON

#### CAUTION



UNA QUANTITÀ ECCESSIVA DI OLIO PUÒ COMPORTARNE LA FUORIUSCITA CON IL CONSEGUENTE IMBRATTAMENTO DEL MOTORE.

#### WARNING



L'OLIO ESAUSTO È NOCIVO PER L' AMBIENTE. PER LA SOSTITUZIONE DELL' OLIO CONSIGLIAMO DI RIVOLGERSI AD UN PUNTO DI ASSISTENZA AUTORIZZATO PIAGGIO CHE È ATTREZZATO PER SMALTIRE OLII USATI NEL RISPETTO DELLA NATURA E DELLE NORME VIGENTI.

**AUTORIZZATO PIAGGIO CHE È ATTREZZATO PER SMALTIRE OLII USATI NEL RISPETTO DELLA NATURA E DELLE NORME VIGENTI.**

### **Prodotti consigliati**

**AGIP ROTRA MP 80W-90**

*Olio differenziale*  
SAE 80W-90, API GL-5

### **Caratteristiche tecniche**

**Olio cambio**

(750 cm<sup>3</sup>)

### **Recommended products**

**AGIP ROTRA MP 80W-90**

*olio differenziale*  
SAE 80W-90, API GL-5

### **Characteristic**

**Olio cambio**

**CAPACITÀ (con riserva): 750 cc**



11\_04

### **Livello olio differenziale (11\_04, 11\_05, 11\_06)**

Per il controllo del livello dell'olio differenziale procedere come segue:

Svitare il tappo di ispezione, pulire l'asta con uno straccio. Avvitarlo nuovamente fino a battuta.

### **Differential-gear oil level (11\_04, 11\_05, 11\_06)**

Per il controllo del livello dell'olio differenziale procedere come segue:

Svitare il tappo di ispezione, pulire l'asta con uno straccio. Avvitarlo nuovamente fino a battuta.



11\_05

Svitare nuovamente il tappo e verificare che il livello dell'olio risulti compreso tra le posizioni di «MIN» e «MAX» segnate sull'asta.

Svitare nuovamente il tappo e verificare che il livello dell'olio risulti compreso tra le posizioni di «MIN» e «MAX» segnate sull'asta.

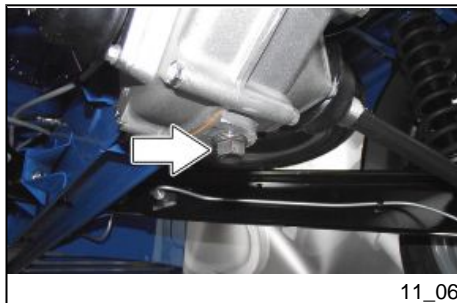

11\_06

Per la sostituzione dell'olio differenziale procedere come segue:

Per la sostituzione dell'olio differenziale procedere come segue:

Svitare il tappo di scarico dell'olio; a scarico completato riavvitare il tappo. Svitare il tappo di carico e introdurre circa 320 grammi di olio nuovo.

Svitare il tappo di scarico dell'olio; a scarico completato riavvitare il tappo. Svitare il tappo di carico e introdurre circa 320 grammi di olio nuovo.

### **Prodotti consigliati**

### **Recommended products**

**AGIP ROTRA MP 80W-90**

**AGIP ROTRA MP 80W-90**

*Olio differenziale*  
SAE 80W-90, API GL-5

*olio differenziale*  
SAE 80W-90, API GL-5

### **Caratteristiche tecniche**

### **Characteristic**

**Olio differenziale**

**Olio differenziale**

(420 cm<sup>3</sup>)

**CAPACITÀ (con riserva): 420 cc**

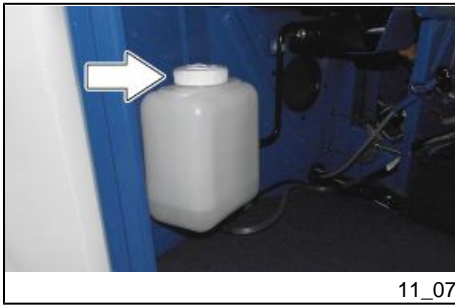

11\_07

### **Livello liquido lavavetro (11\_07)**

Il serbatoio liquido lavavetro è collocato all'interno dell'abitacolo sotto al sedile lato destro del veicolo.

Per il riempimento del serbatoio svitare il tappo, ripristinare il livello del liquido. Utilizzare liquido detergente specifico.

### **Window washer fluid level (11\_07)**

Il serbatoio liquido lavavetro è collocato all'interno dell'abitacolo sotto al sedile lato destro del veicolo.

Per il riempimento del serbatoio svitare il tappo, ripristinare il livello del liquido. Utilizzare liquido detergente specifico.

## **Manutenzione carrozzeria**

### **Pulizia esterna**

Si deve prima ammorbidire lo sporco e fango depositatosi sulle superfici verniciate, usando un getto di acqua a bassa pressione. Una volta ammorbiditi, fango sporczia devono essere tolti con una spugna soffice per carrozzeria imbevuta in una soluzione di acqua e "shampoo" (2-4% di shampoo in acqua). Successivamente sciacquare abbondantemente con acqua, ed asciugare con pelle scamosciata.

Per la pulizia delle parti esterne del motore, servirsi di petrolio, pennelli e stracci.

Il petrolio è dannoso per la vernice.

## **Body maintenance**

### **Outside cleaning**

Si deve prima ammorbidire lo sporco e fango depositatosi sulle superfici verniciate, usando un getto di acqua a bassa pressione. Una volta ammorbiditi, fango sporczia devono essere tolti con una spugna soffice per carrozzeria imbevuta in una soluzione di acqua e "shampoo" (2-4% di shampoo in acqua). Successivamente sciacquare abbondantemente con acqua, ed asciugare con pelle scamosciata.

Per la pulizia delle parti esterne del motore, servirsi di petrolio, pennelli e stracci.

Il petrolio è dannoso per la vernice.

Si ricorda che l'eventuale lucidatura con cere siliconiche deve essere sempre preceduta dal lavaggio.



Si ricorda che l'eventuale lucidatura con cere siliconiche deve essere sempre preceduta dal lavaggio.

#### AVVERTENZA



**I DETERSIVI INQUINANO LE ACQUE, PERTANTO IL LAVAGGIO VA EFFETTUATO IN ZONE ATTREZZATE PER LA RACCOLTA E LA DEPURAZIONE DEI LIQUIDI IMPIEGATI PER IL LAVAGGIO STESSO.**

#### ATTENZIONE



**NON ESEGUIRE MAI IL LAVAGGIO AL SOLE, SPECIALMENTE IN ESTATE. LO SHAMPOO , ASCIUGANDOSI SULLA CARROZZERIA CALDA PRIMA DEL RISCIAQUO, PUÒ CAUSARE DANNI ALLA VERNICE. NON USARE MAI STRACCI IMBEVUTI IN BENZINA O NAFTA PER IL LAVAGGIO DELLE SUPERFICI VERNICIATE O IN MATERIALE PLASTICO PER EVITARE LA PERDITA DELLA LORO BRILLANTEZZA.**

#### WARNING



**I DETERSIVI INQUINANO LE ACQUE, PERTANTO IL LAVAGGIO VA EFFETTUATO IN ZONE ATTREZZATE PER LA RACCOLTA E LA DEPURAZIONE DEI LIQUIDI IMPIEGATI PER IL LAVAGGIO STESSO.**

#### CAUTION



**NON ESEGUIRE MAI IL LAVAGGIO AL SOLE, SPECIALMENTE IN ESTATE. LO SHAMPOO , ASCIUGANDOSI SULLA CARROZZERIA CALDA PRIMA DEL RISCIAQUO, PUÒ CAUSARE DANNI ALLA VERNICE. NON USARE MAI STRACCI IMBEVUTI IN BENZINA O NAFTA PER IL LAVAGGIO DELLE SUPERFICI VERNICIATE O IN MATERIALE PLASTICO PER EVITARE LA PERDITA DELLA LORO BRILLANTEZZA.**



11\_08

### Filtro aria - Controllo e sostituzione (11\_08, 11\_09)

Per accedere al filtro aria procedere come segue:

Svitare i dadi di fissaggio del coperchio filtro, quindi rimuovere il coperchio stesso.



11\_09

Estrarre gli elementi filtranti. Pulire gli elementi filtranti con solvente non infiammabile o ad alto punto di infiammabilità, asciugarlo completamente con un getto di aria compressa. Procedere al rimontaggio del filtro, seguendo l'ordine inverso delle operazioni.

### Checking and replacing the air cleaner element (11\_08, 11\_09)

Per accedere al filtro aria procedere come segue:

Svitare i dadi di fissaggio del coperchio filtro, quindi rimuovere il coperchio stesso.

Estrarre gli elementi filtranti. Pulire gli elementi filtranti con solvente non infiammabile o ad alto punto di infiammabilità, asciugarlo completamente con un getto di aria compressa. Procedere al rimontaggio del filtro, seguendo l'ordine inverso delle operazioni.

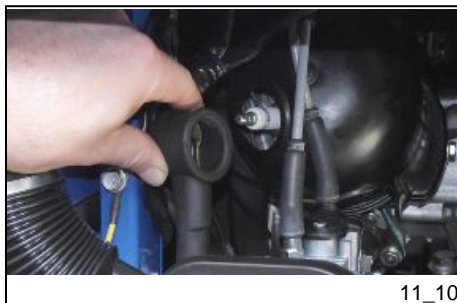

11\_10

### Candele - Controllo e sostituzione (11\_10, 11\_11, 11\_12)

Per accedere alla candela procedere come segue:

Scollegare il cappuccio del cavo A.T. della candela.

### Checking and replacing the pre-heating plugs (11\_10, 11\_11, 11\_12)

Per accedere alla candela procedere come segue:

Scollegare il cappuccio del cavo A.T. della candela.

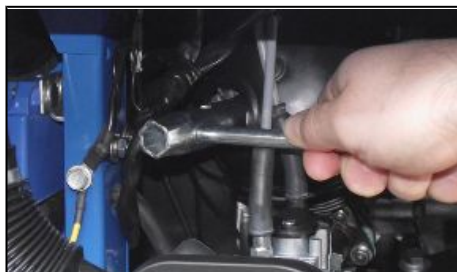

11\_11

Svitare la candela servendosi della chiave in dotazione.

Svitare la candela servendosi della chiave in dotazione.



11\_12

Controllare lo stato di usura e pulizia della candela e se necessario pulirla con benzina pura e spazzolino metallico. Verificare lo stato dell'isolante della candela, se si trovano crepe o rotture sostituire la candela.

Controllare lo stato di usura e pulizia della candela e se necessario pulirla con benzina pura e spazzolino metallico. Verificare lo stato dell'isolante della candela, se si trovano crepe o rotture sostituire la candela.

Al rimontaggio imboccare la candela manualmente con la dovuta inclinazione, servirsi della chiave solo per il bloccaggio.

Al rimontaggio imboccare la candela manualmente con la dovuta inclinazione, servirsi della chiave solo per il bloccaggio.

#### ATTENZIONE



**LO SMONTAGGIO DELLA CANDELA DEVE ESSERE EFFETTUATO A MOTORE FREDDO. LA CANDELA DEVE ESSERE SOSTITUITA AGLI INTERVALLI DI TEMPO INDICATI NELLA TABELLA DI MANUTENZIONE PROGRAMMATA. L' USO DI CANDELE CON GRADO TERMICO DIVERSO DA QUELLO PRESCRITTO O CON FILETTATURE**

#### CAUTION



**DEVE ESSERE EFFETTUATO A MOTORE FREDDO. LA CANDELA DEVE ESSERE SOSTITUITA AGLI INTERVALLI DI TEMPO INDICATI NELLA TABELLA DI MANUTENZIONE PROGRAMMATA. L' USO DI CANDELE CON GRADO TERMICO DIVERSO DA QUELLO PRESCRITTO O CON FILETTATURE IMPROPRIE PUÒ DANNEGGIARE GRAVEMENTE IL MOTORE.**



11\_13

**TATURE IMPROPRIE PUÒ DANNEGGIARE GRAVEMENTE IL MOTORE.**

### Caratteristiche tecniche

#### **Candele raccomandate**

**BOSCH W3AC**

**CHAMPION RL78C**

**NGK BR8HS**

### Characteristic

#### **Candele raccomandate**

**BOSCH W3AC**

**CHAMPION RL78C**

**NGK BR8HS**

### **Batteria - Controllo stato (11\_13, 11\_14)**

L'impianto elettrico è provvisto di una batteria situata sotto al sedile sul lato destro del veicolo.

Qualora si rendesse necessario rimuovere la batteria dal suo alloggiamento per sostituzione o ricarica, scollegare prima il morsetto negativo e successivamente quello positivo. Disimpegnare la cinghia elastica dai ganci di fissaggio e rimuovere la batteria.

#### **ATTENZIONE**



**PER EVITARE DANNI ALL'IMPIANTO ELETTRICO, NON SCOLLEGARE MAI I CAVI CON MOTORE IN MOTO.**

### **Checking the battery status (11\_13, 11\_14)**

L'impianto elettrico è provvisto di una batteria situata sotto al sedile sul lato destro del veicolo.

Qualora si rendesse necessario rimuovere la batteria dal suo alloggiamento per sostituzione o ricarica, scollegare prima il morsetto negativo e successivamente quello positivo. Disimpegnare la cinghia elastica dai ganci di fissaggio e rimuovere la batteria.

#### **CAUTION**



**NEVER DISCONNECT THE BATTERY WHEN THE ENGINE IS RUNNING TO AVOID DAMAGING THE ELECTRICAL SYSTEM.**

**AVVERTENZA**

LE BATTERIE ESAURITE SONO NOCIVE PER L'AMBIENTE. LA RACCOLTA E LO SMALTIMENTO DEVONO ESSERE EFFETTUATI NEL RISPETTO DELLE NORME VIGENTI.

**Caratteristiche tecniche**

**Batteria:**

12V 32Ah 150A

La batteria è il dispositivo elettrico che richiede la più assidua sorveglianza e la più diligente manutenzione. Le principali norme di manutenzione da effettuare sono le seguenti:

**WARNING**

USED BATTERIES ARE HARMFUL FOR THE ENVIRONMENT AND MUST BE COLLECTED AND DISPOSED OF IN COMPLIANCE WITH THE LAW.

**Characteristic**

**Batteria:**

12V 32Ah 150A

La batteria è il dispositivo elettrico che richiede la più assidua sorveglianza e la più diligente manutenzione. Le principali norme di manutenzione da effettuare sono le seguenti:



11\_14

**MESSA IN SERVIZIO DI UNA BATTERIA NUOVA**

Accertarsi del corretto collegamento dei morsetti.

**ATTENZIONE**

**NON INVERTIRE LE POLARITÀ: PERICOLO DI CORTOCIRCUITO E DI AVARIE AI DISPOSITIVI ELETTRICI.**

**MESSA IN SERVIZIO DI UNA BATTERIA NUOVA**

Accertarsi del corretto collegamento dei morsetti.

**CAUTION**

**DO NOT INVERT THE POLARITIES: DANGER OF SHORT-CIRCUIT AND**

**FAULTS IN THE ELECTRICAL DEVICES.****LUNGA INATTIVITÀ**

In caso di lunga inattività del veicolo, è necessario procedere periodicamente alla ricarica della batteria, tenendo presente che nell'arco di circa tre mesi la batteria tende a scaricarsi completamente. In caso di smontaggio della batteria, accertarsi al rimontaggio del corretto collegamento dei morsetti.

**LUNGA INATTIVITÀ**

In caso di lunga inattività del veicolo, è necessario procedere periodicamente alla ricarica della batteria, tenendo presente che nell'arco di circa tre mesi la batteria tende a scaricarsi completamente. In caso di smontaggio della batteria, accertarsi al rimontaggio del corretto collegamento dei morsetti.

**Lampade****Bulbs****Sostituzione lampade****Replacing the lights****Proiettore anteriore (11\_15, 11\_16)****Headlight (11\_15, 11\_16)**

Per sostituire le lampade dei proiettori anteriori, procedere come segue:

Per sostituire le lampade dei proiettori anteriori, procedere come segue:

Svitare le viti di fissaggio del coperchio del proiettore.

Svitare le viti di fissaggio del coperchio del proiettore.

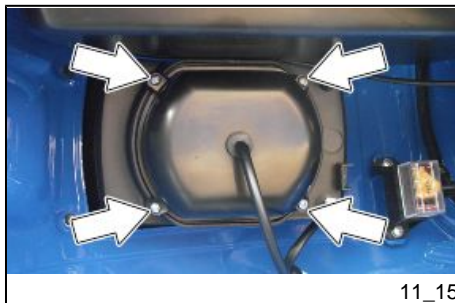

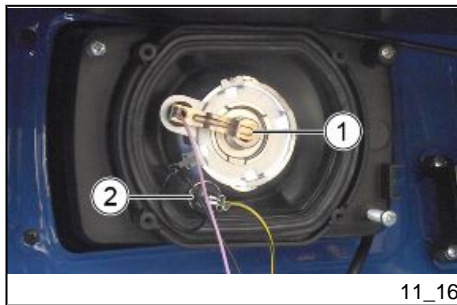

11\_16

Per estrarre la lampada delle luci anabaglianti ruotare verso il basso la molletta di tenuta "1".

Per estrarre la lampada delle luci di posizione afferrare il portalampada "2" e tirarlo delicatamente.

#### ATTENZIONE



**AFFERRARE SALDAMENTE IL PORTALAMPADA, NON TIRARE DIRETTAMENTE I CAVI ELETTRICI.**

#### Indicatori direzione anteriori (11\_17, 11\_18)

Per sostituire le lampade degli indicatori di direzione, procedere come segue:

Svitare le viti di fissaggio del trasparente in plastica.



11\_17

Per estrarre la lampada delle luci anabaglianti ruotare verso il basso la molletta di tenuta "1".

Per estrarre la lampada delle luci di posizione afferrare il portalampada "2" e tirarlo delicatamente.

#### CAUTION



**AFFERRARE SALDAMENTE IL PORTALAMPADA, NON TIRARE DIRETTAMENTE I CAVI ELETTRICI.**

#### Front direction indicator (11\_17, 11\_18)

Per sostituire le lampade degli indicatori di direzione, procedere come segue:

Svitare le viti di fissaggio del trasparente in plastica.



11\_18

Premere leggermente e ruotare in senso antiorario la lampada per estrarla.

Premere leggermente e ruotare in senso antiorario la lampada per estrarla.



11\_19

### Luce interna anteriore (11\_19)

La cabina è dotata di una luce di cortesia collocata sopra lo sportello sinistro, il cui interruttore è posto sulla plafoniera stessa. Essendo una luce a LED non necessita di manutenzione.

### Front inside light (11\_19)

La cabina è dotata di una luce di cortesia collocata sopra lo sportello sinistro, il cui interruttore è posto sulla plafoniera stessa. Essendo una luce a LED non necessita di manutenzione.

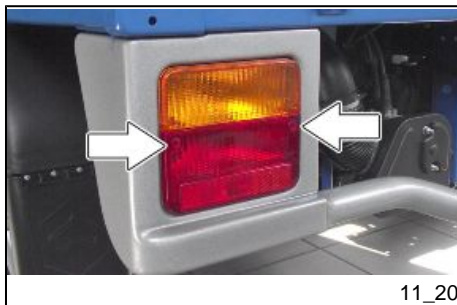

11\_20

### Luci posteriori (11\_20, 11\_21)

Per sostituire le lampade degli indicatori di direzione, luci stop e luci di posizione, procedere come segue:

Rimuovere il trasparente in plastica svitando le viti di fissaggio.

### Tail lights (11\_20, 11\_21)

Per sostituire le lampade degli indicatori di direzione, luci stop e luci di posizione, procedere come segue:

Rimuovere il trasparente in plastica svitando le viti di fissaggio.



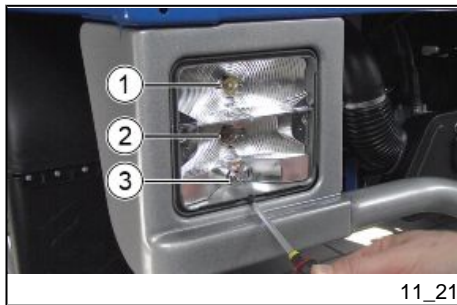

11\_21

Per sostituire la lampada degli indicatori di direzione premere leggermente e ruotare in senso antiorario la lampada "1".

Per sostituire la lampada delle luci stop premere leggermente e ruotare in senso antiorario la lampada "2".

Per sostituire la lampada della luce di posizione premere leggermente e ruotare in senso antiorario la lampada "3".

Per sostituire la lampada degli indicatori di direzione premere leggermente e ruotare in senso antiorario la lampada "1".

Per sostituire la lampada delle luci stop premere leggermente e ruotare in senso antiorario la lampada "2".

Per sostituire la lampada della luce di posizione premere leggermente e ruotare in senso antiorario la lampada "3".

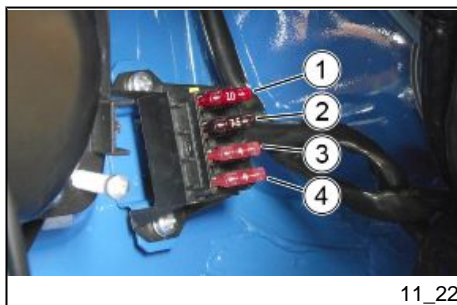

11\_22

### Fusibili (11\_22)

I circuiti dell'impianto elettrico sono protetti da fusibili situati sotto la plancia sul lato sinistro del veicolo.

#### ATTENZIONE



NEGLI EVENTUALI INTERVENTI ALL'IMPIANTO ELETTRICO, ASSICURARSI IN MODO PARTICOLARE DEL CORRETTO COLLEGAMENTO DEI CONDUTTORI CHE FANNO CAPO ALLA CENTRALINA ELETTRONICA RISPETTANDO LE COLORAZIONI RIPORTATE SULLA CENTRALINA STESSA.

#### NOTA BENE

I VEICOLI "CROSS" SONO DOTATI DI PREDISPOSIZIONE PER L'INSTALLAZIONE DELL' AUTORADIO (PLANCIA

### Fuses (11\_22)

I circuiti dell'impianto elettrico sono protetti da fusibili situati sotto la plancia sul lato sinistro del veicolo.

#### CAUTION



WHEN INTERVENING ON THE ELECTRICAL SYSTEM, MAKE ESPECIALLY SURE THAT THE WIRES LEADING TO THE ELECTRONIC CONTROL UNIT ARE CORRECTLY CONNECTED AND RESPECT THE COLOUR CODING GIVEN ON THE CONTROL UNIT.

#### N.B.

I VEICOLI "CROSS" SONO DOTATI DI PREDISPOSIZIONE PER L'INSTALLAZIONE DELL' AUTORADIO (PLANCIA

**FUSIBILI**

Fusibile N.1	<p><b>Capacità:</b> 10 A</p> <p><b>Circuiti protetti:</b> Alimentazione batteria presa accessori 12V, plafoniera interna.</p>
--------------	---

Fusibile N.2	<p><b>Capacità:</b> 7,5 A</p> <p><b>Circuiti protetti:</b> Alimentazione sotto chiave avviamento, tergitristallo, avvisatore acustico, luci stop, relè intermittenza, luci di direzione.</p>
--------------	--

Fusibile N.3	<p><b>Capacità:</b> 4 A</p> <p><b>Circuiti protetti:</b> Alimentazione sotto chiave proiettori.</p>
--------------	---

Fusibile N.4	<p><b>Capacità:</b> 4 A</p> <p><b>Circuiti protetti:</b> Alimentazione sotto chiave illuminazione esterna e illuminazione presa accessori 12V.</p>
--------------	--

**FUSIBILI**

Fusibile N.1	<p><b>Capacità:</b> 10 A</p> <p><b>Circuiti protetti:</b> Alimentazione batteria presa accessori 12V, plafoniera interna.</p>
--------------	---

Fusibile N.2	<p><b>Capacità:</b> 7,5 A</p> <p><b>Circuiti protetti:</b> Alimentazione sotto chiave avviamento, tergitristallo, avvisatore acustico, luci stop, relè intermittenza, luci di direzione.</p>
--------------	--

Fusibile N.3	<p><b>Capacità:</b> 4 A</p> <p><b>Circuiti protetti:</b> Alimentazione sotto chiave proiettori.</p>
--------------	---

Fusibile N.4	<p><b>Capacità:</b> 4 A</p> <p><b>Circuiti protetti:</b> Alimentazione sotto chiave illuminazione esterna e illuminazione presa accessori 12V.</p>
--------------	--

**ATTENZIONE**

**PRIMA DI SOSTITUIRE IL FUSIBILE INTERROTTO RICERCARE ED ELIMINARE IL GUASTO CHE NE HA PROVOCATO L' INTERRUZIONE. NON TENTARE MAI DI SOSTITUIRE UN FUSIBILE UTILIZZANDO MATERIALE DIVERSO (AD ESEMPIO UN PEZZO DI FILO ELETTRICO) O UN FUSIBILE DI AMPERAGGIO MAGGIORE DEL PREVISTO.**

**ATTENZIONE**

**VOLENDO INSTALLARE A BORDO IMPIANTI AGGIUNTIVI (ES.:LUCI SUPPLEMENTARI) SI EVIDENZIA IL FATTO CHE DERIVAZIONI IMPROPRIE SU CONNESSIONI DEL CABLAGGIO ELETTRICO POTREBBERO CAUSARE DANNI ALL' IMPIANTO STESSO PER CUI CONSIGLIAMO DI RIVOLGERSI AD UN PUNTO ASSISTENZA AUTORIZZATO PIAGGIO.**

**CAUTION**

**PRIMA DI SOSTITUIRE IL FUSIBILE INTERROTTO RICERCARE ED ELIMINARE IL GUASTO CHE NE HA PROVOCATO L' INTERRUZIONE. NON TENTARE MAI DI SOSTITUIRE UN FUSIBILE UTILIZZANDO MATERIALE DIVERSO (AD ESEMPIO UN PEZZO DI FILO ELETTRICO) O UN FUSIBILE DI AMPERAGGIO MAGGIORE DEL PREVISTO.**

**CAUTION**

**VOLENDO INSTALLARE A BORDO IMPIANTI AGGIUNTIVI (ES.:LUCI SUPPLEMENTARI) SI EVIDENZIA IL FATTO CHE DERIVAZIONI IMPROPRIE SU CONNESSIONI DEL CABLAGGIO ELETTRICO POTREBBERO CAUSARE DANNI ALL' IMPIANTO STESSO PER CUI CONSIGLIAMO DI RIVOLGERSI AD UN PUNTO ASSISTENZA AUTORIZZATO PIAGGIO.**

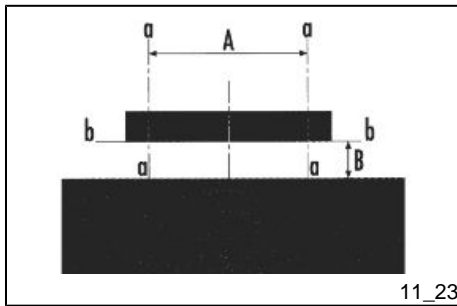

11\_23



11\_24

## Regolazione proiettori (11\_23, 11\_24)

Procedere come segue:

1. porre il veicolo in condizioni di utilizzo, senza carico, con pneumatici gonfiati alla pressione prescritta su terreno piano a 10 m. di distanza da uno schermo bianco situato in penombra. Assicurarsi che l'asse del veicolo sia perpendicolare allo schermo;
2. tracciare sullo schermo due linee verticali "a-a" alla distanza «A» corrispondente all'interasse dei proiettori. Tracciare una linea orizzontale "b-b" la cui altezza «B» da terra corrisponda all'altezza da terra del centro dei proiettori moltiplicata per 0,9;
3. avviare il motore e bloccare la manopola del gas a circa 1/3 della sua corsa, accendere i proiettori, inserire il fascio luminoso anabbagliante e orientarlo in modo che la linea di demarcazione orizzontale tra la zona scura ed illuminata non cada al di sopra della linea orizzontale "b-b" tracciata sullo schermo;
4. in caso contrario regolare il proiettore agendo sulle due viti «A» che permettono di correggere eventuali alterazioni del fascio luminoso.

## Headlights adjustment (11\_23, 11\_24)

Procedere come segue:

1. porre il veicolo in condizioni di utilizzo, senza carico, con pneumatici gonfiati alla pressione prescritta su terreno piano a 10 m. di distanza da uno schermo bianco situato in penombra. Assicurarsi che l'asse del veicolo sia perpendicolare allo schermo;
2. tracciare sullo schermo due linee verticali "a-a" alla distanza «A» corrispondente all'interasse dei proiettori. Tracciare una linea orizzontale "b-b" la cui altezza «B» da terra corrisponda all'altezza da terra del centro dei proiettori moltiplicata per 0,9;
3. avviare il motore e bloccare la manopola del gas a circa 1/3 della sua corsa, accendere i proiettori, inserire il fascio luminoso anabbagliante e orientarlo in modo che la linea di demarcazione orizzontale tra la zona scura ed illuminata non cada al di sopra della linea orizzontale "b-b" tracciata sullo schermo;
4. in caso contrario regolare il proiettore agendo sulle due viti «A» che permettono di correggere eventuali alterazioni del fascio luminoso.

**ATTENZIONE**

**PRIMA DI EFFETTUARE L'OPERAZIONE DI ORIENTAMENTO PROIETTORE, CONTROLLARE CHE I PNEUMATICI SIANO GONFIATI ALLE PRESSIONI INDICATE.**

**CAUTION**

**BEFORE CARRYING OUT THE OPERATION FOR HEADLIGHTS AIMING, CHECK THAT THE TYRES ARE INFLATED TO THE INDICATED PRESSURES.**

**Pneumatici (11\_25)**

- Controllare periodicamente la pressione di ciascun pneumatico.
- I pneumatici sono muniti di indicatore di usura, per cui la sostituzione deve essere effettuata non appena tali indicatori si rendono visibili sul battistrada.
- Controllare anche che i pneumatici non presentino tagli sui fianchi o un'irregolare usura del battistrada; in tal caso rivolgersi ad un **Concessionario o un Punto di Assistenza Autorizzato Piaggio.**

**Tyres (11\_25)**

- Controllare periodicamente la pressione di ciascun pneumatico.
- I pneumatici sono muniti di indicatore di usura, per cui la sostituzione deve essere effettuata non appena tali indicatori si rendono visibili sul battistrada.
- Controllare anche che i pneumatici non presentino tagli sui fianchi o un'irregolare usura del battistrada; in tal caso rivolgersi ad un **Concessionario o un Punto di Assistenza Autorizzato Piaggio.**



11\_25

**CAUTION**

**PER LEGGE LO SPESSORE DEL BATTISTRADA DEL PNEUMATICO NON DEVE ESSERE INFERIORE A 1 MM.**

**ATTENZIONE**

PER LEGGE LO SPESSORE DEL BATTISTRADA DEL PNEUMATICO NON DEVE ESSERE INFERIORE A 1 MM.

**ATTENZIONE**

LA PRESSIONE DEI PNEUMATICI DEVE ESSERE CONTROLLATA A FREDDO. UN' ERRATA PRESSIONE PROVOCA UN' ANORMALE USURA DEI PNEUMATICI E RENDE PERICOLOSA LA GUIDA.

**CAUTION**

LA PRESSIONE DEI PNEUMATICI DEVE ESSERE CONTROLLATA A FREDDO. UN' ERRATA PRESSIONE PROVOCA UN' ANORMALE USURA DEI PNEUMATICI E RENDE PERICOLOSA LA GUIDA.

**PRESSIONE PNEUMATICI**

Pressione pneumatico posteriore	3,0 bar
Pressione pneumatico anteriore	2,0 bar

**PRESSIONE PNEUMATICI**

Pressione pneumatico posteriore	3 atm
Pressione pneumatico anteriore	2 atm

**Carburatore****Carburettor**



11\_26

## Regolazione minimo e trasmissione acceleratore (11\_26)

Per la regolazione del minimo procedere come segue:

Avviare il motore quindi avvitare o svitare la vite "1" per la regolazione del minimo fino ad ottenere il regime minimo prescritto. Se la regolazione risultasse difficoltosa rivolgersi ad un **Concessionario o un Punto di Assistenza Autorizzato PIAGGIO**.

### ATTENZIONE



LA REGOLAZIONE DEL MINIMO DEVE ESSERE EFFETTUATA A MOTORE BEN CALDO. PRIMA DI PROCEDERE ACCERTARSI CHE IL COMANDO ACCELERATORE ABBA IL GIOCO PRESCRITTO. IN CASO DI NECESSITÀ DI REGOLAZIONE DEL GIOCO DELLA TRASMISSIONE COMANDO GAS, RIVOLGERSI AD UN CONCESSIONARIO O UN PUNTO ASSISTENZA AUTORIZZATO PIAGGIO.

### Caratteristiche tecniche

#### Minimo motore

circa 1300 ± 100 g/min

## Idle speed and throttle transmission (11\_26)

Per la regolazione del minimo procedere come segue:

Avviare il motore quindi avvitare o svitare la vite "1" per la regolazione del minimo fino ad ottenere il regime minimo prescritto. Se la regolazione risultasse difficoltosa rivolgersi ad un **Concessionario o un Punto di Assistenza Autorizzato PIAGGIO**.

### CAUTION



LA REGOLAZIONE DEL MINIMO DEVE ESSERE EFFETTUATA A MOTORE BEN CALDO. PRIMA DI PROCEDERE ACCERTARSI CHE IL COMANDO ACCELERATORE ABBA IL GIOCO PRESCRITTO. IN CASO DI NECESSITÀ DI REGOLAZIONE DEL GIOCO DELLA TRASMISSIONE COMANDO GAS, RIVOLGERSI AD UN CONCESSIONARIO O UN PUNTO ASSISTENZA AUTORIZZATO PIAGGIO.

### Characteristic

#### Minimo motore

circa 1300 ± 100 g/min

## Inattività del veicolo

Si consiglia di effettuare le seguenti operazioni:

1. pulizia generale del veicolo;
2. a motore fermo e con pistone al punto morto inferiore, smontare la candela, immettere dal relativo foro 10÷15 cc. di olio. Azionare quindi 3-4 volte il pulsante di avviamento motore, facendo compiere lentamente qualche giro al motore e rimontare la candela;
3. scaricare il carburante dal serbatoio, coprire con grasso anti-ruggine le parti metalliche non verniciate;
4. per la batteria seguire le norme riportate nel capitolo: "La manutenzione".

## Periods of inactivity

Si consiglia di effettuare le seguenti operazioni:

1. pulizia generale del veicolo;
2. a motore fermo e con pistone al punto morto inferiore, smontare la candela, immettere dal relativo foro 10÷15 cc. di olio. Azionare quindi 3-4 volte il pulsante di avviamento motore, facendo compiere lentamente qualche giro al motore e rimontare la candela;
3. scaricare il carburante dal serbatoio, coprire con grasso anti-ruggine le parti metalliche non verniciate;
4. per la batteria seguire le norme riportate nel capitolo: "La manutenzione".

## Freni

**Registrazione Freni (11\_27, 11\_28, 11\_29, 11\_30, 11\_31)**

**ATTENZIONE**



**PER LE REGISTRAZIONI RELATIVE ALL'IMPIANTO FRENANTE È CONSI-**

## Freni

**Registrazione Freni (11\_27, 11\_28, 11\_29, 11\_30, 11\_31)**

**CAUTION**



**FOR ADJUSTMENTS RELATING TO THE BRAKING SYSTEM, WE RECOM-**



**GLI ABILE RIVOLGERSI AD UN PUNTO DI ASSISTENZA AUTORIZZATO PIAGGIO.**

**MEND CONTACTING AN AUTHORISED PIAGGIO SERVICE CENTRE.**

### FRENO A TAMBURO ANTERIORE

Ruotare il registro sulla ruota anteriore in senso orario per recuperare l'eventuale gioco eccessivo della leva freno anteriore dovuto all'usura. Verificare che, con la leva a riposo, la ruota giri liberamente.

### FRENO A TAMBURO ANTERIORE

Ruotare il registro sulla ruota anteriore in senso orario per recuperare l'eventuale gioco eccessivo della leva freno anteriore dovuto all'usura. Verificare che, con la leva a riposo, la ruota giri liberamente.



11\_27

### PEDALE FRENO POSTERIORE

Durante l'utilizzo si può notare un leggero allungamento della corsa del pedale del freno posteriore dovuto alla normale usura delle ganasce.

### PEDALE FRENO POSTERIORE

Durante l'utilizzo si può notare un leggero allungamento della corsa del pedale del freno posteriore dovuto alla normale usura delle ganasce.



11\_28

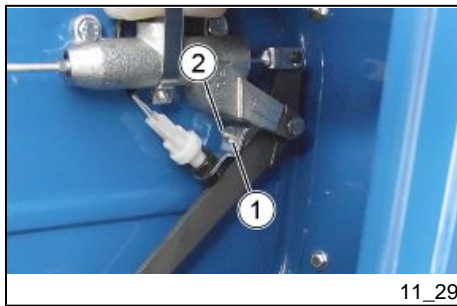

11\_29

Per recuperare il gioco procedere come segue:

- Allentare il dado di bloccaggio "1".
- Avvitare la vite di regolazione "2" per accorciare la corsa del pedale.
- Serrare il dado di bloccaggio "1".

Per il corretto funzionamento dell'impianto dei freni posteriori verificare che il pedale abbia sempre un leggero gioco sulla pompa freno. Assicurarsi che con il pedale in posizione di riposo le ruote girino liberamente.

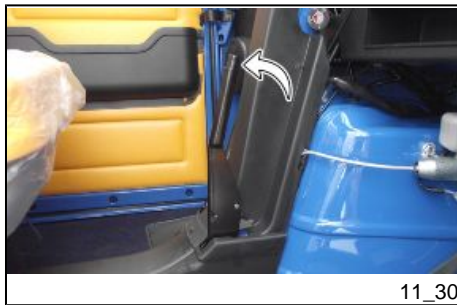

11\_30

#### FRENO A MANO

Durante l'utilizzo del veicolo è possibile notare un leggero allungamento della corsa del freno a mano dovuto alla normale usura.

La corsa normale dovrebbe essere 3÷4 scatti.

Per recuperare il gioco procedere come segue:

- Allentare il dado di bloccaggio "1".
- Avvitare la vite di regolazione "2" per accorciare la corsa del pedale.
- Serrare il dado di bloccaggio "1".

Per il corretto funzionamento dell'impianto dei freni posteriori verificare che il pedale abbia sempre un leggero gioco sulla pompa freno. Assicurarsi che con il pedale in posizione di riposo le ruote girino liberamente.

#### FRENO A MANO

Durante l'utilizzo del veicolo è possibile notare un leggero allungamento della corsa del freno a mano dovuto alla normale usura.

La corsa normale dovrebbe essere 3÷4 scatti.

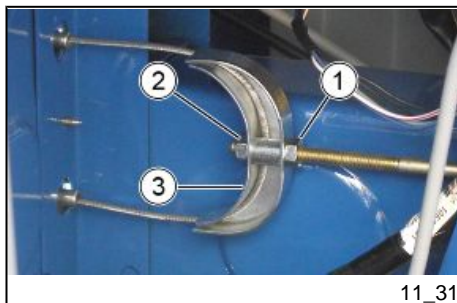

11\_31

Per recuperare il gioco procedere come segue:

- Tirare la leva del freno a mano per quattro scatti.
- Allentare il dado di fissaggio "1".
- Avvitare il registro del freno a mano "2" fino a quando si avverte la giusta tensione della staffa "3".
- Serrare il dado di fissaggio "1".

Assicurarsi che, con la leva del freno a mano in posizione di riposo, le ruote posteriori girino liberamente.

Per recuperare il gioco procedere come segue:

- Tirare la leva del freno a mano per quattro scatti.
- Allentare il dado di fissaggio "1".
- Avvitare il registro del freno a mano "2" fino a quando si avverte la giusta tensione della staffa "3".
- Serrare il dado di fissaggio "1".

Assicurarsi che, con la leva del freno a mano in posizione di riposo, le ruote posteriori girino liberamente.

### MANCATO AVVIAMENTO

Connettore al comando riserva olio Ripristinare il collegamento miscelatore scollegato.

### MANCATO AVVIAMENTO

Connettore al comando riserva olio Ripristinare il collegamento miscelatore scollegato.

### DIFFICOLTÀ DI AVVIAMENTO

Mancanza carburante nel serbatoio.

Rifornire

Filtri, getti, corpo carburatore ostruiti o sporchi

Rivolgersi ad un **Punto di Assistenza Autorizzato PIAGGIO**

### DIFFICOLTÀ DI AVVIAMENTO

Fuel tank empty

Refuel

Clogged or dirty filters, jets or carburettor

Contact an **Authorised PIAGGIO Service Centre**

**IRREGOLARITÀ DI ACCENSIONE**

Mancanza di scintilla alla candela	<p>Verificare che gli elettrodi siano regolati correttamente (0,5 mm)</p> <p>Controllare lo stato di pulizia degli elettrodi (pulire con benzina pura e spazzolino metallico o tela smerigliata).</p> <p>Controllare l'isolante della candela, se si notano crepe o rotture sostituire la candela. Se la candela è in buone condizioni, rivolgersi ad un <b>Punto di Assistenza Autorizzato PIAGGIO</b>.</p>
------------------------------------	--

**CAUSA LA PRESENZA DI ALTA TENSIONE LA VERIFICA DEVE ESSERE FATTA DA PERSONE ESPERTE.**

**IRREGOLARITÀ DI ACCENSIONE**

Mancanza di scintilla alla candela	<p>Verificare che gli elettrodi siano regolati correttamente (0,5 mm)</p> <p>Controllare lo stato di pulizia degli elettrodi (pulire con benzina pura e spazzolino metallico o tela smerigliata).</p> <p>Controllare l'isolante della candela, se si notano crepe o rotture sostituire la candela. Se la candela è in buone condizioni, rivolgersi ad un <b>Punto di Assistenza Autorizzato PIAGGIO</b>.</p>
------------------------------------	--

**CAUSA LA PRESENZA DI ALTA TENSIONE LA VERIFICA DEVE ESSERE FATTA DA PERSONE ESPERTE.**

**SCARSA COMPRESSIONE**

Filettatura della sede candela rovinata; serraggio testa lento; anelli di tenuta pistone usurati	Rivolgersi ad un <b>Punto di Assistenza Autorizzato PIAGGIO</b>
--	---

**SCARSA COMPRESSIONE**

Spark plug seat threading damaged; head bolts insufficiently torqued, piston seals worn	Contact an <b>Authorised PIAGGIO Service Centre</b>
---	---

**CONSUMO ELEVATO E SCARSO RENDIMENTO**

Filtro aria otturato o sporco	Lavare con acqua e shampoo.
-------------------------------	-----------------------------

**CONSUMO ELEVATO E SCARSO RENDIMENTO**

Filtro aria otturato o sporco	Lavare con acqua e shampoo.
-------------------------------	-----------------------------

**FRENATURA INSUFFICIENTE**

Tamburi unti, ganasce usurate.	Rivolgersi ad un <b>Punto di Assistenza Autorizzato PIAGGIO.</b>
--------------------------------	--

Errata registrazione freno anteriore o freno posteriore.	Rivolgersi ad un <b>Punto di Assistenza Autorizzato PIAGGIO.</b>
--	--

**FRENATURA INSUFFICIENTE**

Tamburi unti, ganasce usurate.	Rivolgersi ad un <b>Punto di Assistenza Autorizzato PIAGGIO.</b>
--------------------------------	--

Errata registrazione freno anteriore o freno posteriore.	Rivolgersi ad un <b>Punto di Assistenza Autorizzato PIAGGIO.</b>
--	--

**INEFFICIENZA SOSPENSIONI**

Perdite olio; o perdite di carico molla; usura tamponi fine corsa.	Rivolgersi ad un <b>Punto di Assistenza Autorizzato PIAGGIO</b>
--	---

**INEFFICIENZA SOSPENSIONI**

Oil leaks or inadequate spring loading; stroke end bumpers worn.	Contact an <b>Authorised PIAGGIO Service Centre</b>
--	---

**IRREGOLARITÀ TRASMISSIONE**

Malfunzionamento scatola cambio o differenziale.	Rivolgersi ad un <b>Punto di Assistenza Autorizzato PIAGGIO.</b>
--	--

**IRREGOLARITÀ TRASMISSIONE**

Malfunzionamento scatola cambio o differenziale.	Rivolgersi ad un <b>Punto di Assistenza Autorizzato PIAGGIO.</b>
--	--

## ECESSIVA RUMOROSITÀ DELLA MARMITTA

Malfunzionamento valvola SAS

Rivolgersi ad un **Punto di Assistenza Autorizzato PIAGGIO.**

## ECESSIVA RUMOROSITÀ DELLA MARMITTA

Malfunzionamento valvola SAS

Rivolgersi ad un **Punto di Assistenza Autorizzato PIAGGIO.**

# APE 50



**Cap. 09**  
**Dati Tecnici**  
**Chap. 09**  
**Technical data**

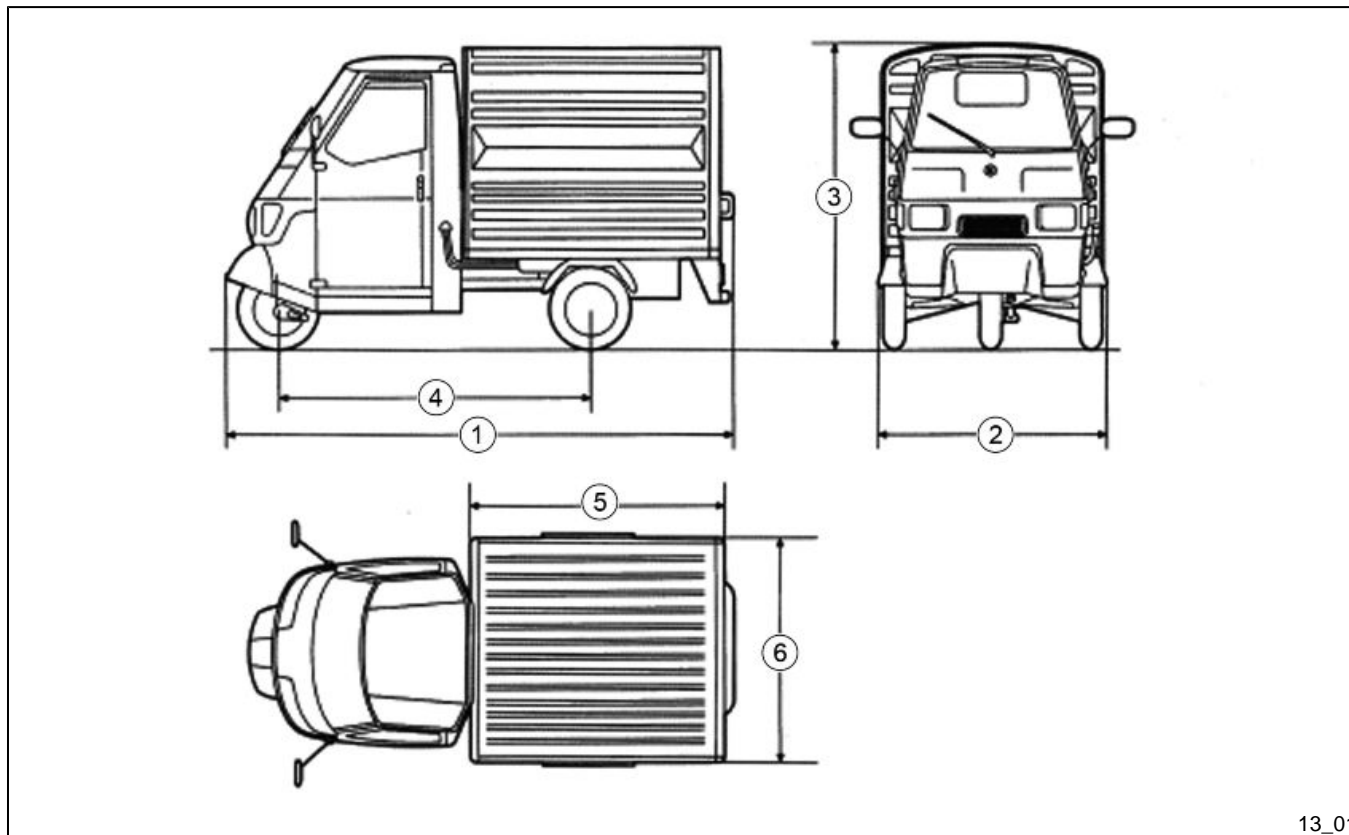



**DIMENSIONI**

<b>N.</b>	<b>millimetri (mm)</b>	<b>TOP</b>	<b>CROSS</b>	<b>Pianale LUNGO</b>	<b>Pianale CORTO</b>	<b>FURGONE</b>
1	Lunghezza	2660	2700	2660	2490	2500
2	Larghezza	1260	1260	1260	1260	1260
3	Altezza	1550	1610	1550	1550	1590
4	Passo	1590	1590	1590	1590	1590
5	Lunghezza Pianale	1422	1427	1427	1257	1257
6	Larghezza Pianale	1262	---	1211	1211	1211

**DIMENSIONI**

<b>N.</b>	<b>millimetri (mm)</b>	<b>TOP</b>	<b>CROSS</b>	<b>Pianale LUNGO</b>	<b>Pianale CORTO</b>	<b>FURGONE</b>
1	Lunghezza	2660	2700	2660	2490	2500
2	Larghezza	1260	1260	1260	1260	1260
3	Altezza	1550	1610	1550	1550	1590
4	Passo	1590	1590	1590	1590	1590
5	Lunghezza Pianale	1422	1427	1427	1257	1257
6	Larghezza Pianale	1262	---	1211	1211	1211

**PESI**

chilogrammi (Kg)	TOP	CROSS	Pianale LUNGO	Pianale CORTO	FURGONE
Peso veicolo in ordine di marcia	230	245	230	230	260
Portata utile oltre il conducente	205	190	205	205	175

**PESI**

chilogrammi (Kg)	TOP	CROSS	Pianale LUNGO	Pianale CORTO	FURGONE
Peso veicolo in ordine di marcia	230	245	230	230	260
Portata utile oltre il conducente	205	190	205	205	175

**RIFORNIMENTI**

Serbatoio carburante (riserva)	10 litri (2 litri)
Serbatoio olio miscelatore (riserva)	2,0 litri (0,6 litri)
Olio cambio	(750 cm <sup>3</sup> )
Olio differenziale	(420 cm <sup>3</sup> )

**RIFORNIMENTI**

Serbatoio carburante (riserva)	10 litri (2 litri)
Serbatoio olio miscelatore (riserva)	2,0 litri (0,6 litri)
Olio cambio	<b>CAPACITÀ (con riserva): 750 cc</b>
Olio differenziale	<b>CAPACITÀ (con riserva): 420 cc</b>

**DATI TECNICI**

Alimentazione	A miscela benzina - olio mediante carburatore/miscelatore automatico (con portata asservita)
---------------	--

**DATI TECNICI**

Alimentazione	A miscela benzina - olio mediante carburatore/miscelatore automatico (con portata asservita)
---------------	--

	al regime motore e all'apertura della valvola gas) e sistema a gravità.
Lubrificazione	Eseguita dall'olio della miscela per: pistone, cilindro, albero motore, cuscinetto di banco lato volano.
Raffreddamento	Predisposizione per impianto di riscaldamento in cabina.
Riscaldamento	Predisposizione per impianto di riscaldamento in cabina.
Accensione elettronica	Costituita da un dispositivo del tipo a scarica capacitiva con bobina A.T. incorporata. Il sistema permette di ottenere una scintilla con elevato valore di tensione, raggiunto in tempo brevissimo, e con durata della scarica assai ridotta, per cui ne deriva un funzionamento regolare anche con candela sporca, facile avviamento a freddo, ottima combustione, limitata usura degli elettrodi ed inalterabilità della fasatura data la mancanza di organi sottoposti ad usura.
Trasmissione	Dall'albero motore alle ruote posteriori attraverso frizione, gruppo cambio - differenziale - semiasse.
Frizione	A dischi multipli in bagno d'olio.
Cambio	A 4 velocità, con ingranaggi sempre in presa.

	al regime motore e all'apertura della valvola gas) e sistema a gravità.
Lubrificazione	Eseguita dall'olio della miscela per: pistone, cilindro, albero motore, cuscinetto di banco lato volano.
Raffreddamento	Predisposizione per impianto di riscaldamento in cabina.
Riscaldamento	Predisposizione per impianto di riscaldamento in cabina.
Accensione elettronica	Costituita da un dispositivo del tipo a scarica capacitiva con bobina A.T. incorporata. Il sistema permette di ottenere una scintilla con elevato valore di tensione, raggiunto in tempo brevissimo, e con durata della scarica assai ridotta, per cui ne deriva un funzionamento regolare anche con candela sporca, facile avviamento a freddo, ottima combustione, limitata usura degli elettrodi ed inalterabilità della fasatura data la mancanza di organi sottoposti ad usura.
Trasmissione	Dall'albero motore alle ruote posteriori attraverso frizione, gruppo cambio - differenziale - semiasse.
Frizione	A dischi multipli in bagno d'olio.
Cambio	A 4 velocità, con ingranaggi sempre in presa.

Differenziale	Collegato all'albero ingranaggi del cambio tramite ingranaggi cilindrici, planetari e satelliti sono conici. Alla scatola del differenziale fanno capo i due semiassi che trasmettono il movimento alle ruote. Il differenziale è corredato di dispositivo per la retromarcia.	Differenziale	Collegato all'albero ingranaggi del cambio tramite ingranaggi cilindrici, planetari e satelliti sono conici. Alla scatola del differenziale fanno capo i due semiassi che trasmettono il movimento alle ruote. Il differenziale è corredato di dispositivo per la retromarcia.
Marmitta di scarico	Di tipo combinato ad espansione ed assorbimento con doppio catalizzatore e sistema di aria secondaria (scatola SAS).	Marmitta di scarico	Di tipo combinato ad espansione ed assorbimento con doppio catalizzatore e sistema di aria secondaria (scatola SAS).
Sterzo e sospensioni	Tube sterzo fulcrato su braccio oscillante con molla elicoidale ed ammortizzatore idraulico coassiale; sospensioni posteriori realizzate con due bracci oscillanti indipendenti, ammortizzatori idraulici e molle elicoidali.	Sterzo e sospensioni	Tube sterzo fulcrato su braccio oscillante con molla elicoidale ed ammortizzatore idraulico coassiale; sospensioni posteriori realizzate con due bracci oscillanti indipendenti, ammortizzatori idraulici e molle elicoidali.
Freni	Ad espansione sulle tre ruote: <ul style="list-style-type: none"> <li>• Anteriore: meccanico con comando a leva sul manubrio lato destro.</li> <li>• Posteriori: idraulici comandati a mezzo pedale con pompa freno a comando diretto.</li> <li>• Di sicurezza: meccanico agente sulle ruote posteriori con comando a leva posta sul longherone centrale pedana, lato destro interno cabina.</li> </ul>	Freni	Ad espansione sulle tre ruote: <ul style="list-style-type: none"> <li>• Anteriore: meccanico con comando a leva sul manubrio lato destro.</li> <li>• Posteriori: idraulici comandati a mezzo pedale con pompa freno a comando diretto.</li> <li>• Di sicurezza: meccanico agente sulle ruote posteriori con comando a leva posta sul longherone centrale pedana, lato destro interno cabina.</li> </ul>
Ruote	Intercambiabili, aventi cerchi stampati in lamiera d'acciaio.	Ruote	Intercambiabili, aventi cerchi stampati in lamiera d'acciaio.

	Ruote: cerchi da 10 - 2,50"; pneumatici 100/90 x 10" Michelin S83.
Attrezzi di corredo	Chiavi: una chiave a tubo (13/21 mm), una leva per chiave a tubo, un cacciavite, un cric, un'asta azionamento cric.

	Ruote: cerchi da 10 - 2,50"; pneumatici 100/90 x 10" Michelin S83.
Attrezzi di corredo	Chiavi: una chiave a tubo (13/21 mm), una leva per chiave a tubo, un cacciavite, un cric, un'asta azionamento cric.

### Dati Motore

### Engine

#### MOTORE

Motore	Monocilindrico a due tempi con distribuzione rotante
Alesaggio	38,4 mm
Corsa	43 mm
Cilindrata	49,8 cm <sup>3</sup>
Rapporto di compressione	10÷10,5:1
Anticipo di accensione (prima del P.M.S.)	15° ± 2°
Carburatore	Dell'Orto SHBC 18/16P
Rapporto di trasmissione motore - ruote	<b>1a vel.</b> 1/54,17 <b>2a vel.</b> 1/29,75 <b>3a vel.</b> 1/19,28

#### DATI TECNICI - PRESTAZIONI

Motore	Monocilindrico a due tempi con distribuzione rotante
Alesaggio	38,4 mm
Corsa	43 mm
Cilindrata	49,8 cm <sup>3</sup>
Rapporto di compressione	10÷10,5:1
Anticipo di accensione (prima del P.M.S.)	15° ± 2°
Carburatore	Dell'Orto SHBC 18/16P
Rapporto di trasmissione motore - ruote	<b>1a vel.</b> 1/54,17 <b>2a vel.</b> 1/29,75 <b>3a vel.</b> 1/19,28

Velocità massima

Secondo le prescrizioni vigenti

Velocità massima

Secondo le prescrizioni vigenti

# APE 50



**Cap. 10  
Manutenzione  
programmata e  
controlli**

**Chap. 10  
Scheduled  
maintenance -  
Checks**



14\_01

## Controlli periodici (14\_01)

Una adeguata manutenzione costituisce un fattore determinante per una maggiore durata del veicolo in condizioni di funzionamento e rendimento ottimali.

A tale scopo PIAGGIO ha predisposto una serie di controlli e di interventi di manutenzione a pagamento, raccolti nella tabella di Manutenzione Programmata.

È buona norma che eventuali piccole anomalie di funzionamento siano subito segnalate ad un **Concessionario o un Punto di Assistenza Autorizzato PIAGGIO** senza attendere, per portarvi rimedio, l'esecuzione del prossimo tagliando.

Ogni operazione di sostituzione o riparazione che si rendesse necessaria durante l'effettuazione di ciascun Tagliando di Manutenzione Programmata, sarà eseguita previo benestare dell'utente.

E' indispensabile effettuare i Tagliandi agli intervalli prescritti, intensificando le periodicità in caso di Condizioni di Guida Severe.

La puntuale esecuzione dei tagliandi è necessaria per il corretto utilizzo della garanzia. Per tutte le altre informazioni riguardanti le modalità di applicazione della Garanzia e l'esecuzione della "Manutenzione Programmata" si rimanda al "Libretto di Garanzia".

## Checks (14\_01)

Adequate maintenance is fundamental to ensure long-lasting, optimal operation conditions and performance.

To this purpose, PIAGGIO offers a series of checks and maintenance operations to be performed at the owner's expense, which are summarised in the Scheduled Maintenance table.

It is a good rule to point out any small function anomalies to an **Authorised PIAGGIO Dealer or Service Centre** at once, without waiting until the next time your vehicle is serviced, in order to remedy them as soon as possible.

Any replacement or repair operation which may have to be carried out during each Scheduled Maintenance Service, will only be performed if previously approved by the customer.

Service the vehicle at the prescribed mileage, increasing the frequency in case of Severe Driving Conditions.

Carrying out scheduled services on time is necessary to ensure your warranty remains valid. For all other information concerning Warranty procedures and "Scheduled Maintenance", please refer to the "Warranty Booklet".





## Tabella di manutenzione programmata (14\_02)

Il proprietario del veicolo ha la responsabilità di verificare che vengano effettuati gli interventi di manutenzione. La sezione «Manutenzione Programmata» fornisce i dettagli relativi ad operazioni ed interventi di manutenzione previsti dal costruttore.

## Scheduled maintenance service (14\_02)

The vehicle owner must ensure that all maintenance operations are fulfilled. The «Scheduled Maintenance» section provides details relating to operations and maintenance provided by the manufacturer.

### TABELLA MANUTENZIONE PROGRAMMATA

km x 1.000	1	5	10	15	20	25	30	35	40	45	50
Livelli olio freni *	I	I	I	I	R	I	I	I	R	I	I
Candela		R	R	R	R	R	R	R	R	R	R
Filtro aria		C	C	C	C	C	C	C	C	C	C
Olio cambio		I	R	I	R	I	R	I	R	I	R
Olio differenziale		I	R	I	R	I	R	I	R	I	R
Carburatore	I		C		C		C		C		C
Scatola SAS			C		C		C		C		C
Leve freno e frizione		L	L	L	L	L	L	L	L	L	L
Tubazioni freno flessibili			I		I		I		I		I
Tubazione freno posteriore							R				
Trasmissioni flessibili			L		L		L		L		L
Comando accelerazione/miscelatore	A	A	A	A	A	A	A	A	A	A	A

km x 1.000	1	5	10	15	20	25	30	35	40	45	50
Gioco sterzo			C		C		C		C		C
Sospensioni			I		I		I		I		I
Impianto elettrico e batteria	I	I	I	I	I	I	I	I	I	I	I
Cerniere - Chiusure porte - Trasmissioni			L		L		L		L		L
Pressione e usura pneumatici	I	I	I	I	I	I	I	I	I	I	I
Proiettori	I		A		A		A		A		A
Serraggi di sicurezza	I	I	I	I	I	I	I	I	I	I	I
Prova su strada	I	I	I	I	I	I	I	I	I	I	I

**I** : CONTROLLARE E PULIRE, REGOLARE, LUBRIFICARE O SOSTITUIRE SE NECESSARIO **C** : PULIRE, **R** : SOSTITUIRE, **A** : REGOLARE, **L** : LUBRIFICARE

\* Sostituire ogni 2 anni

### TABELLA MANUTENZIONE PROGRAMMATA

km x 1.000	1	5	10	15	20	25	30	35	40	45	50
Livelli olio freni *	I	I	I	I	R	I	I	I	R	I	I
Candela		R	R	R	R	R	R	R	R	R	R
Filtro aria		C	C	C	C	C	C	C	C	C	C
Olio cambio		I	R	I	R	I	R	I	R	I	R
Olio differenziale		I	R	I	R	I	R	I	R	I	R
Carburatore	I		C		C		C		C		C
Scatola SAS			C		C		C		C		C
Leve freno e frizione		L	L	L	L	L	L	L	L	L	L

km x 1.000	1	5	10	15	20	25	30	35	40	45	50
Brake flexible hoses			I		I		I		I		I
Tubazione freno posteriore							R				
Trasmissioni flessibili			L		L		L		L		L
Comando accelerazione/ miscelatore	A	A	A	A	A	A	A	A	A	A	A
Gioco sterzo			C		C		C		C		C
Sospensioni			I		I		I		I		I
Electrical system and battery	I	I	I	I	I	I	I	I	I	I	I
Hinges - Door locking - Transmissions			L		L		L		L		L
Tyre pressure and wear	I	I	I	I	I	I	I	I	I	I	I
Proiettori	I		A		A		A		A		A
Safety clamps	I	I	I	I	I	I	I	I	I	I	I
Test drive	I	I	I	I	I	I	I	I	I	I	I

**I** : CONTROLLARE E PULIRE, REGOLARE, LUBRIFICARE O SOSTITUIRE SE NECESSARIO **C** : PULIRE, **R** : SOSTITUIRE, **A** : REGOLARE, **L** : LUBRIFICARE

\* Sostituire ogni 2 anni

### **TABELLA PRODOTTI CONSIGLIATI**

Prodotto	Descrizione	Caratteristiche
AGIP CITY TEC 2T	Olio miscelatore per motori a 2 tempi	Specifiche JASO FC, ISO-L-EGD

<b>Prodotto</b>	<b>Descrizione</b>	<b>Caratteristiche</b>
AGIP CITY HI TEC 4T	Olio per lubrificazione trasmissione flessibili (freni, comando acceleratore, contachilometri, ecc...).	Specifiche: SAE 5W-40, API SL, ACEA A3, JASO MA
AGIP GEAR	Olio differenziale	Specifiche: SAE 80W-90; API GL-4
AGIP GEAR	Olio cambio	SAE 80W-90; API GL-4
AGIP GREASE PV 2	Grasso per leve comando freni	Specifiche: NLGI 2 ; ISO-LXBIB2
AGIP GREASE MU3	Grasso per camera di rinvio contachilometri	Specifiche: NLGI 3; ISO-L-XBCHA3, DIN K3K-20
AGIP BRAKE 4	Fluido freni	FMVSS DOT 4

### **RECOMMENDED PRODUCTS TABLE**

<b>Product</b>	<b>Description</b>	<b>Specifications</b>
AGIP CITY TEC 2T	Oil mixer for 2-stroke engines	JASO FC, ISO-L-EGD Specifications
AGIP CITY HI TEC 4T	Oil for lubricating the flexible transmission lines (brakes, throttle grip, odometer, etc.).	Specifications: SAE 5W-40, API SL, ACEA A3, JASO MA
AGIP GEAR	Differential Oil	Specifications: SAE 80W-90; API GL-4
AGIP GEAR	Gearbox oil	SAE 80W-90; API GL-4
AGIP GREASE PV 2	Grease for brake control levers	Specifications: NLGI 2 ; ISO-LXBIB2
AGIP GREASE MU3	Grease for odometer transmission gear case	Specifications: NLGI 3; ISO-L-XBCHA3, DIN K3K-20
AGIP BRAKE 4	Brake fluid	FMVSS DOT 4

# INDICE ANALITICO

## **A**

Avviamento: 27, 31, 48

## **B**

Batteria: 76

## **C**

Cambio: 68

Candele: 74

Carrozzeria: 72

Cinture: 37, 38

Commutatore: 48

Controlli: 22, 103, 104

## **D**

Differenziale: 70

## **F**

Filtro: 74

Freni: 66, 88

## **G**

Guida sicura: 16

## **I**

Identificazione: 7, 9, 10

Impianto: 51, 52

## **L**

Lampade: 78

Liquido: 66, 72

Livello: 66, 68, 70, 72

Luci: 80

## **M**

Manutenzione: 18, 65, 72,  
103, 105

Motore: 10, 17, 27, 30, 101

## **O**

Olio: 68, 70

## **P**

Plancia: 43, 44

Pneumatici: 85

Pulizia: 72

## **R**

Rodaggio: 20

Ruota: 56, 57

## **S**

Sicurezza: 37, 38

Strumenti: 44

## **V**

Veicolo: 9, 21, 31, 88, 96

Ventilazione: 20



# TABLE OF CONTENTS

## **B**

Battery: 76  
Belt: 40–42  
Bulbs: 78

## **C**

Checks: 22, 103, 104  
Cleaning: 72

## **E**

Engine: 10, 17, 27, 30, 101

## **F**

Fluid: 66, 72  
Fuses: 81

## **I**

Identification: 7, 9  
Instrument panel: 43

## **L**

Level: 66, 68, 70, 72  
Lights: 78, 80

## **M**

Maintenance: 18, 65, 72, 103,  
105

## **O**

Oil: 68, 70

## **R**

Refuelling: 23

## **S**

Safe riding: 15  
Safety: 37, 38, 40–42  
Safety belts: 37, 38  
Seats: 37

Speed: 87

Start-up: 31

Switch: 48

System: 20, 51, 52

## **T**

Tyres: 85

## **V**

Vehicle: 9, 21, 31, 96

Ventilation: 20

## **W**

Wheel: 56, 57



© Copyright 2010 - PIAGGIO & C. S.p.A. Pontedera.

Tutti i diritti sono riservati. E' vietata la riproduzione anche parziale.

La redazione della presente pubblicazione è stata curata da:

Post Vendita - PIAGGIO & C. S.p.A.

V.le Rinaldo Piaggio, 23 - 56025 PONTEDERA (PI)

ITALY

[www.piaggio.com](http://www.piaggio.com)

© Copyright 2010 - PIAGGIO & C. S.p.A. Pontedera.

All rights reserved. No part of this publication may be reproduced.

This publication has been edited by:

After sales - PIAGGIO & C. S.p.A.

V.le Rinaldo Piaggio, 23 - 56025 PONTEDERA (PI)

ITALY

[www.piaggio.com](http://www.piaggio.com)